

用户指南

Dell B1160
Dell B1160w

基本

本指南提供 Windows 上的安装、基本操作和故障排除相关信息。

高级

本指南介绍不同操作系统环境中的安装、高级配置、操作和故障排除相关信息。
根据机型或国家/地区的不同，可能不提供某些功能。



1. 简介

主要优点	4
不同型号的功能	6
实用须知	7
关于本用户指南	8
安全信息	9
机器概览	14
控制面板概览	16
开机	17
本地安装驱动程序	18
重新安装驱动程序	20



2. 学习基本使用方法

打印测试页	22
介质与纸盘	23
基本打印	31



3. 维护

订购耗材和配件	35
---------	----

可用耗材	36
存放墨粉盒	37
摇匀墨粉	38
更换墨粉盒	39
清洁机器	41
机器搬运与存放方法提示	45



4. 故障排除

避免卡纸的提示	47
解决缺纸错误	48
清除卡纸	49
了解状态 LED	52



5. 附录

规格	55
Dell 技术支持策略	64
与 Dell 联系	65
保修和退货策略	66
版权所有	67



1. 简介

本章提供在使用本机之前需要了解的信息。

- 主要优点
- 不同型号的功能
- 实用须知
- 关于本用户指南
- 安全信息
- 机器概览
- 控制面板概览
- 开机
- 本地安装驱动程序
- 重新安装驱动程序

4

6

7

8

9

14

16

17

18

20

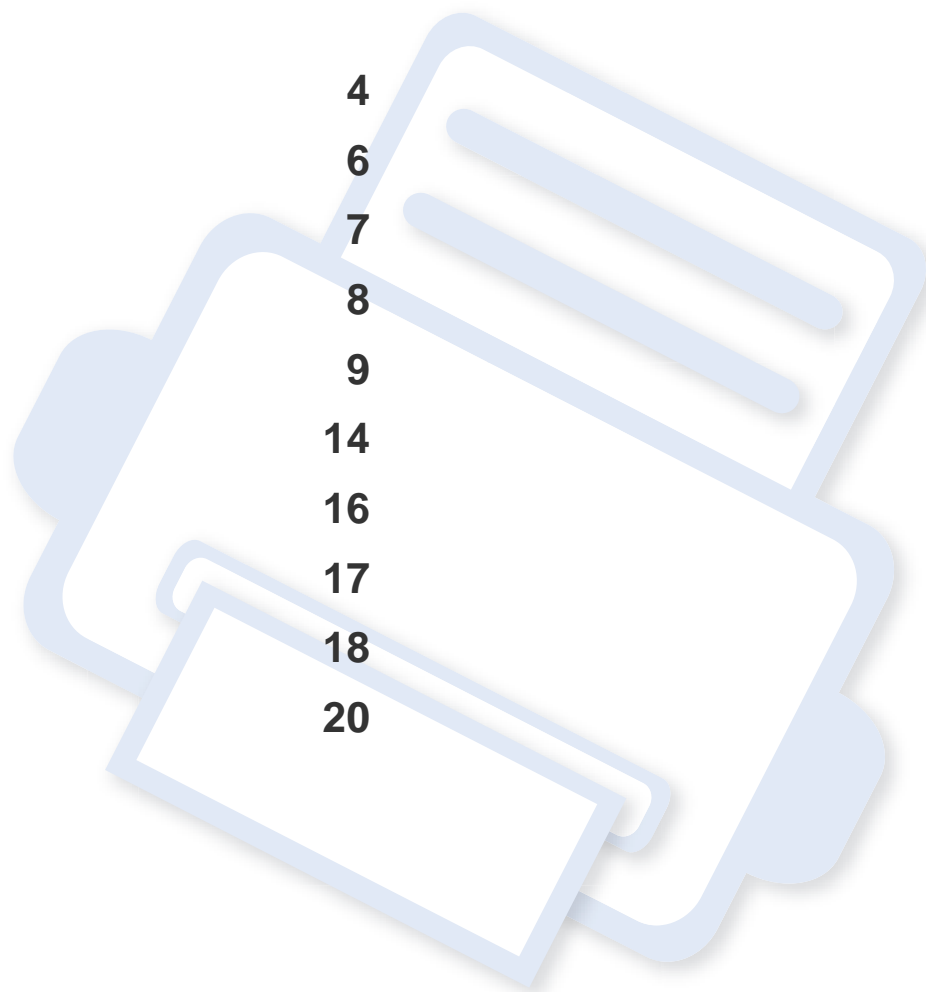

主要优点

环保



- 为节省纸张，可以在一张纸上打印多页（请参见第 108 页上的“使用高级打印功能”）。
- 为节省纸张，您可以在纸张的两面进行打印（手动双面打印）（请参见第 108 页上的“使用高级打印功能”）。
- 为了省电，在不使用时，本机可以大幅降低耗电量，自动节能。

以卓越的质量和速度进行打印



- 您能够以最高为 1,200 x 1,200 dpi 的有效输出分辨率进行打印。
- 快速、按需打印。
 - 对于单面打印，20 ppm (A4) 或 21 ppm (Letter)。

便捷性



- Dell Printer Manager 和 Dell 打印机状态是一种监视和通知机器状态，并且允许您自定义机器设置的程序（请参见第 122 页上的“使用 Dell Printer Manager”）。
- 您可以通过以下网址访问 Dell 支持: www.dell.com 或 support.dell.com。在“WELCOME TO DELL SUPPORT”页面上选择您所在的区域，然后填写要求的详细信息以访问帮助工具和信息。

各种功能和应用程序支持



- 支持各种纸张大小（请参见第 57 页上的“打印介质规格”）。
- 打印水印: 您可以用文字（如“机密”）来自定义文档（请参见第 108 页上的“使用高级打印功能”）。
- 打印海报: 文档每页的文本和图片都可以放大，并且可以跨多张纸打印，然后可将其拼成一张海报（请参见第 108 页上的“使用高级打印功能”）。
- 可以在各种操作系统中打印（请参见第 60 页上的“系统要求”）。

主要优点

- 本机配有一个 USB 接口。

支持各种无线网络设置方法



- 使用 WPS (Wi-Fi Protected Setup™) 按钮
 - 您可以使用机器上的 WPS 按钮和接入点（无线路由器）轻松连接到无线网络。
- 使用 USB 电缆
 - 您可以使用 USB 电缆连接并配置各种无线网络设置。
- 使用无线直连
 - 借助无线或无线直连功能，您可以从移动设备轻松实现打印。



请参见第 84 页上的“介绍无线网络设置方法”。

不同型号的功能

视型号或国家/地区而定，部分功能和可选商品可能不可用。

操作系统

操作系统	B1160	B1160w
Windows	●	●
Macintosh	●	●
Linux	●	●

(●: 包含, 空白: 不提供)

软件

软件	B1160	B1160w
SPL 打印机驱动程序	●	●
XPS 打印机驱动程序	●	●
Dell Printer Manager	●	●
Embedded Web Service		●
Dell 耗材订购工具	●	●
Dell 打印机状态	●	●
固件更新实用程序	●	●

(●: 包含, 空白: 不提供)

多种功能

功能	B1160	B1160w
高速 USB 2.0	●	●
网络接口 802.11b/g/n 无线局域网		●
IPv6		●
Wi-Fi Protected Setup™ (WPS)		●
手动双面 (2 面) 打印	●	●

(●: 包含, 空白: 不提供)

实用须知



哪里可以下载机器驱动程序？

- 访问 **www.support.dell.com** 下载最新的机器驱动程序并将它安装在系统中。



哪里可以买到附件或耗材？

- 请咨询 Dell 经销商或零售商。
- 访问 **www.support.dell.com**。选择您的国家/地区，以查看产品服务信息。



状态 LED 指示灯闪烁或常亮。

- 关闭产品电源，然后重新打开。
- 检查本手册中的 LED 指示含义并进行相应的故障排除（请参见第 52 页上的“了解状态 LED”）。



发生卡纸现象。

- 打开并合上顶盖（请参见第 15 页上的“正视图”）。
- 检查本手册中的清除卡纸说明并进行相应的故障排除（请参见第 49 页上的“清除卡纸”）。



打印输出模糊不清。

- 墨粉存量可能不足或不均匀。晃动墨粉盒。
- 尝试其他打印分辨率设置。
- 更换硒鼓。



机器不能打印

- 打开打印队列列表，从中除去文档（请参见第 32 页上的“取消打印作业”）。
- 卸载驱动程序并重新安装它（请参见第 18 页上的“本地安装驱动程序”）。
- 在 Windows 中将您的机器选作默认打印机。

关于本用户指南

本用户指南提供信息帮助您基本了解本机，并详细介绍了使用过程中的每一步操作。



- 请在使用机器之前阅读安全信息。
- 如果您在使用本机时遇到问题，请参阅“故障排除”一章。
- 本用户指南中所使用的术语在“术语表”一章中进行解释。
- 根据所购机器的选件或型号，本用户指南中的所有图示可能与您的机器不同。
- 根据机器的固件/驱动程序版本，本用户指南中的屏幕截图可能与您的机器不同。
- 本用户指南中的步骤主要基于 Windows7。

约定

本指南中的某些术语可交替使用，如下所示

- 文档与原件同义。
- 纸张与介质或打印介质同义。
- 机器指打印机或 MFP。

常见图标



图标	文字	描述
	注意	为用户提供信息，以免机器出现机械损坏或故障。
	备注	提供有关机器功能与特性的附加信息或详细规格。

安全信息

附带提供这些警告和警示是为了防止伤及您和他人，并防止对您的机器造成任何可能的损坏。在使用机器前，请务必阅读并理解所有这些说明。阅读完本部分后，请将其保存于安全之处，以便日后参考。

重要的安全符号

本章使用的所有图标和符号的解释

	警告	可能导致严重人身伤害或死亡的危险情况或危险操作。
	注意	可能导致轻微人身伤害或财产损失的危险情况或危险操作。
	请勿尝试。	

操作环境

警告



如果电源线已损坏或者电源插座未接地，请勿使用。这样可能会导致触电或者火灾。



请勿将任何物体放置于机器顶部（水、小块金属或重物、蜡烛、点燃的香烟等）。这样可能会导致触电或者火灾。

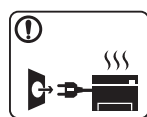

- 如果机器过热，则其会冒烟，发出异响或有异味生成，此时应立即关闭电源开关并拔下机器的电流插头。
- 如果出现需要用户拔出插头的情况，用户应当能操作电源插座。

这样可能会导致触电或者火灾。









请勿弯曲电源线或将重物放置于电源线上。踩踏电源线或者使电源线受重物挤压可能导致触电或者火灾。

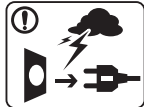

请勿拉拽电线以拔下插头；请勿用湿手接触插头。这样可能会导致触电或者火灾。

安全信息

注意



	雷暴期间或者长时间不使用时，请从电源插座中拔下插头。 这样可能会导致触电或者火灾。
	小心，出纸区很热。 可能导致烫伤。
	如果机器掉落，或者机壳损坏，请从所有接口连接上拔下线缆，然后向胜任的服务人员请求协助。 否则，可能导致触电或者火灾。
	如果在遵循这些说明的情况下机器仍不能正常运行，请拔下机器的所有接口连接线缆，然后向胜任的服务人员请求协助。 否则，可能导致触电或者火灾。
	如果插头不能轻松地插入电源插座，请勿尝试强行插入。 请联系电工以更换电源插座，否则，可能导致触电。
	请勿让宠物撕咬交流电源线、电话线或 PC 接口连接线。 这样可能导致触电或引发火灾，并/或伤害您的宠物。

操作方法

注意

	请勿在打印过程中强行将纸拉出。 可能会对打印机造成损坏。
	小心，请勿将手放在机器和托纸盘之间。 可能会导致您受伤。
	本机器的电源获取设备是电源线。 要关闭电源，请从电源插座上拔下电源线。
	换纸或移除卡住的纸时，请小心操作。 新纸的边缘比较锋利，可能导致割伤。
	大量打印时，出纸区的底部可能变热。请勿让儿童触摸。 可能导致烫伤。
	移除卡住的纸时，请勿使用镊子或锋利的金属物体。 否则可能损坏机器。

安全信息

	请勿让过多纸张堆积在出纸盘。 否则可能损坏机器。
	请勿堵塞或将物体推入通风口。 这样可能导致部件温度升高，从而造成损坏或者火灾。
	使用此处规定之外的控制、调整或执行步骤可能会造成危险的辐射情况。



安装/移动

警告



	请勿将机器放在有灰尘，潮湿或漏水的环境中。 这样可能会导致触电或者火灾。
---	---

注意



	移动机器前，请关闭电源并拔下所有线缆。以下信息只是基于单位重量的建议值。如果您的身体状况不适合抬起物体，请不要抬起机器。请寻求帮助，并且为了安全抬起机器，请始终确保使用相应数量的搬运人员。 然后抬起机器 <ul style="list-style-type: none">重量小于 20 千克的机器需要 1 个人抬。重量在 20 - 40 千克之间的机器需要 2 个人抬。重量大于 40 千克的机器至少需要 4 个人抬。 机器可能掉落，从而导致人员受伤或机器损坏。
	请勿将机器放置于不稳定的台面上。 机器可能掉落，从而导致人员受伤或机器损坏。
	仅使用 No.26 AWG ^a 或者线规更大的电话线（如有必要）。 否则，可能会对打印机造成损坏。
	使用机器附带的电源线可实现安全运行。如果 110 V 机器使用的电线长于 2 米，则线规应为 16 AWG 或更大。 否则，将损坏机器，并且可能导致触电或者火灾。
	确保将电源线插到接地的电源插座。 否则，可能导致触电或者火灾。
	请勿使壁式插座和加长电线超负荷。 这样可能减损性能，并导致触电或者火灾。



安全信息





	请勿在机器上放置盖板或者将其放在密闭场所，如柜子。 如果机器通风不畅，则可能导致火灾。
	机器应连接至标签上规定的功率级。 如果您不确定并希望检查正在使用的功率级，请联系电力公司。

a. AWG: American Wire Gauge (美国线规)

维护/检查

注意

	清洁机器内部前，请从壁式插座中拔下插头。请勿使用苯、涂料稀释剂或酒精来清洁机器；请勿直接向机器洒水。 这样可能会导致触电或者火灾。
	人员在机器内部更换耗材或清洁内部时，请勿操作机器。 您可能会受伤。
	保持耗材清洁，勿让儿童接触。 儿童可能会受伤。

	请勿自行拆卸，维修或重新组装机器。 否则可能损坏机器。机器需要维修时，请联系持证技术人员。
	<ul style="list-style-type: none">请勿取下用螺丝固定的任何盖板或防护装置。定影器装置只能由经过认证的技术服务人员维修。未经认证的技术人员进行维修可能导致火灾或电击。机器只能由 Dell 技术服务人员维修。
	要清洁并操作机器，请严格遵循机器附带的用户指南。 否则可能损坏机器。
	请勿让电源电缆和插头接触面有灰尘或水。 否则，可能导致触电或者火灾。

耗材使用

注意

	请勿拆卸墨粉盒。 墨粉粉尘如被吸入或吞下，可能带来危险。
---	---------------------------------

安全信息



请勿点燃墨粉盒或定影器装置等任何耗材。
这样可能导致爆炸或火灾。



存放墨粉盒等耗材时，请勿让儿童接触。
墨粉粉尘如被吸入或吞下，可能带来危险。



更改墨粉盒或移除卡住的纸时，应小心以避免墨粉粉尘接触您的身体或衣服。
墨粉粉尘如被吸入或吞下，可能带来危险。





如果墨粉撒到衣服上，请勿使用热水清洗。
热水会使墨粉渗入到衣服纤维中。请使用冷水洗涤。



使用墨粉等回收的耗材可能会对打印机造成损坏。
如果因使用回收耗材而导致损坏，则将收取服务费。

机器概览

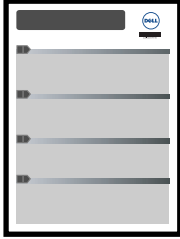
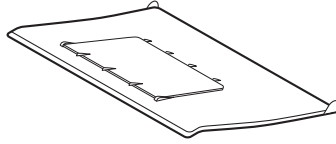
附件

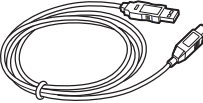
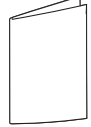
		
电源线	快速安装指南	输出集纸器 ^a
		
软件 CD ^b	USB 电缆（仅限 B1160w）	其他附件 ^c

- a. 有关如何将输出集纸器连接到机器，请参阅快速安装指南。
- b. 软件 CD 包含打印机驱动程序、软件应用程序和用户指南。
- c. 机器随附的其他附件可能因购买所在国家/地区及具体机型不同而异。

机器概览

正视图



- 根据机器的型号，此图可能与您的机器不同。
- 视型号或国家/地区而定，部分功能和可选商品可能不可用（请参见第 6 页上的“不同型号的功能”）。

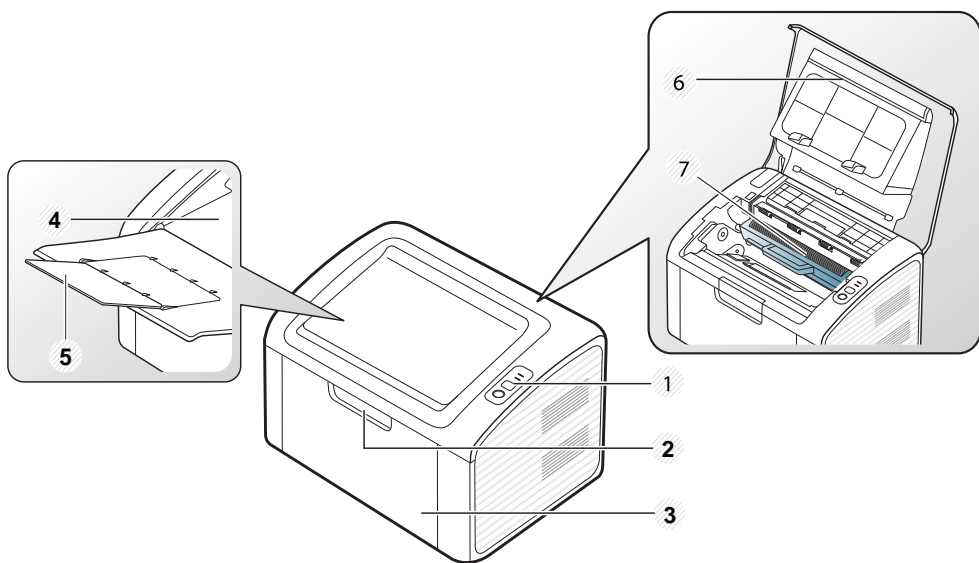

1 控制面板

2 纸盒手柄

3 纸盘

4 出纸盘

5 输出支架

6 顶盖

7 墨粉盒

后视图



- 根据机器的型号，此图可能与您的机器不同。
- 视型号或国家/地区而定，部分功能和可选商品可能不可用（请参见第 6 页上的“不同型号的功能”）。

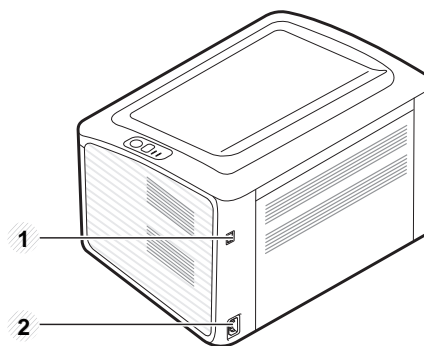

1 USB 端口

2 电源插口

控制面板概览



根据机器的型号，此控制面板可能与本机不同。控制面板有许多类型。

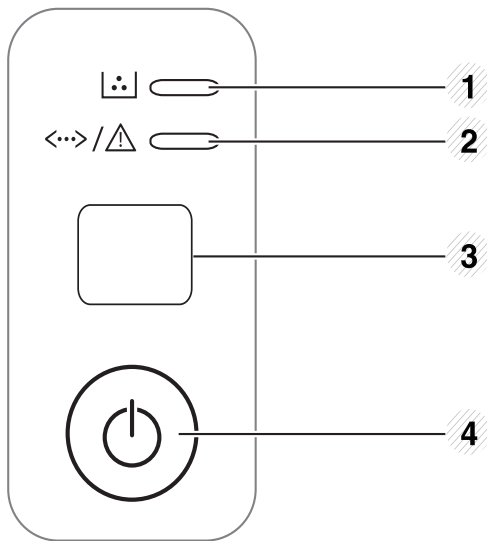



1		墨粉 LED	显示墨粉状态（请参见第 52 页上的“状态 LED”）。
2		状态 LED	显示机器的状态（请参见第 52 页上的“状态 LED”）。

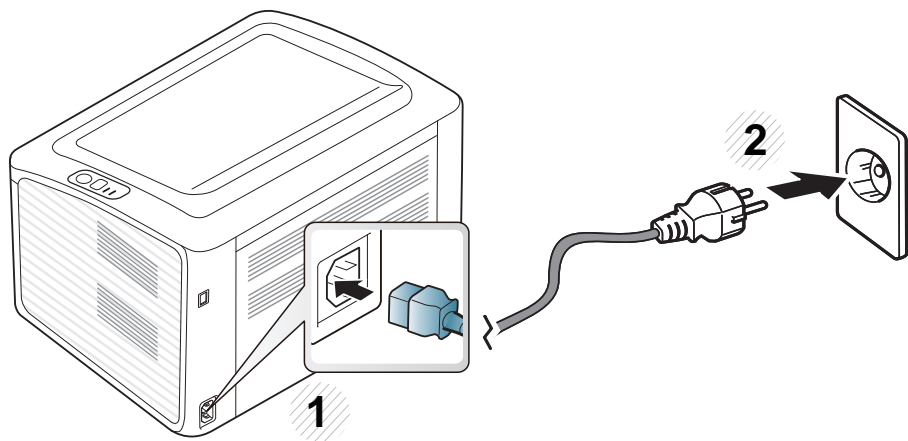

3		WPS (仅限 B1160w)	<p>无需计算机即可轻松配置无线网络连接（请参见第 83 页上的“无线网络设置”）。</p> <ul style="list-style-type: none"> • 打印配置页 <ul style="list-style-type: none"> - 按住此按钮约 10 秒钟，直至绿色 LED 慢速闪烁为止，然后松开。 • 打印耗材信息报告/错误报告 <ul style="list-style-type: none"> - 按住此按钮约 15 秒钟，直至绿色 LED 亮起，然后松开。 • 打印手册 <ul style="list-style-type: none"> - 如果您在打印机驱动程序中选择手动进纸器作为来源，则每当您向纸盘中装载一张纸时，请按此按钮。
3		Info (仅限 B1160)	<ul style="list-style-type: none"> • 打印配置页 <ul style="list-style-type: none"> - 按住此按钮约 10 秒钟，直至绿色 LED 慢速闪烁为止，然后松开。 • 打印耗材信息报告/错误报告 <ul style="list-style-type: none"> - 按住此按钮约 15 秒钟，直至绿色 LED 亮起，然后松开。 • 打印手册 <ul style="list-style-type: none"> - 如果您在打印机驱动程序中选择手动进纸器作为来源，则每当您向纸盘中装载一张纸时，请按此按钮。
4		电源/取消	<ul style="list-style-type: none"> • 您可以使用该按钮关闭电源或从休眠模式中唤醒机器。 • 随时停止操作

开机

- 1 首先将机器连接到电源。



- 2 按控制面板上的  (电源/取消) 按钮。

 如果要关闭电源，请按控制面板上的  (电源/取消) 按钮。

本地安装驱动程序

本地连接的打印机是使用线缆与您的计算机直接连接的机器。



- 如果您使用 Macintosh 或 Linux 操作系统，请参阅第 70 页上的“软件安装”。
- 根据使用的机器和界面的不同，此用户指南中的安装窗口可能会有所差异。
- 选择**自定义安装**可让您选择要安装的程序。
- 仅使用长度不超过 3 米的 USB 电缆。

Windows

- 1 确保机器与计算机连接，并打开电源。



如果安装过程中出现“**找到新硬件向导**”窗口，请单击**取消**关闭该窗口。

- 2 在 CD-ROM 驱动器中插入随附的软件光盘。

软件光盘应自动运行并出现一个安装窗口。

如果不显示安装窗口，单击**开始 > 所有程序 > 附件 > 运行**。

X:\Setup.exe, 用代表您的 CD-ROM 驱动器的字母替换“X”，然后单击**确定**。

- 3 选择下一步。



根据所用打印机的不同，用户指南中显示的打印机驱动程序安装窗口可能有所不同。

本地安装驱动程序

4 选择利用 **USB** 电缆连接至计算机。单击下一步。

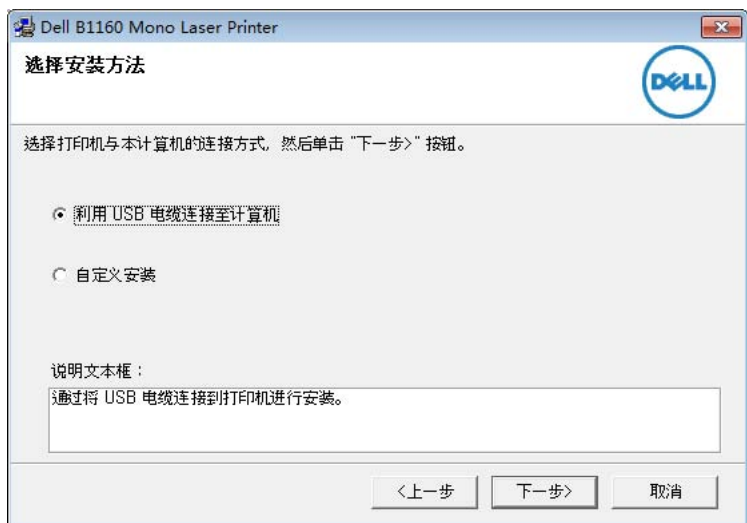

 根据所用打印机的不同，用户指南中显示的打印机驱动程序安装窗口可能有所不同。

5 按照安装窗口中的说明完成安装过程。

重新安装驱动程序

如果打印机驱动程序不能正常工作，请执行下列步骤重新安装驱动程序。

Windows

- 1 确保机器与计算机连接，并打开电源。
- 2 从开始菜单选择程序或所有程序 > Dell > Dell Printers > 打印机驱动程序名称 > 维护。
- 3 选择修复，然后单击下一步。
- 4 按照修复窗口中的说明操作。
- 5 将软件 CD 放入 CD-ROM 驱动器中，再次安装驱动程序（请参见第 18 页上的“本地安装驱动程序”）。



2. 学习基本使用方法

完成安装后，您可能希望设置机器的默认设置。如果要设置或更改值，请参阅下一章。本章介绍整体菜单结构和基本设置选项的相关信息。

- 打印测试页 22
- 介质与纸盘 23
- 基本打印 31

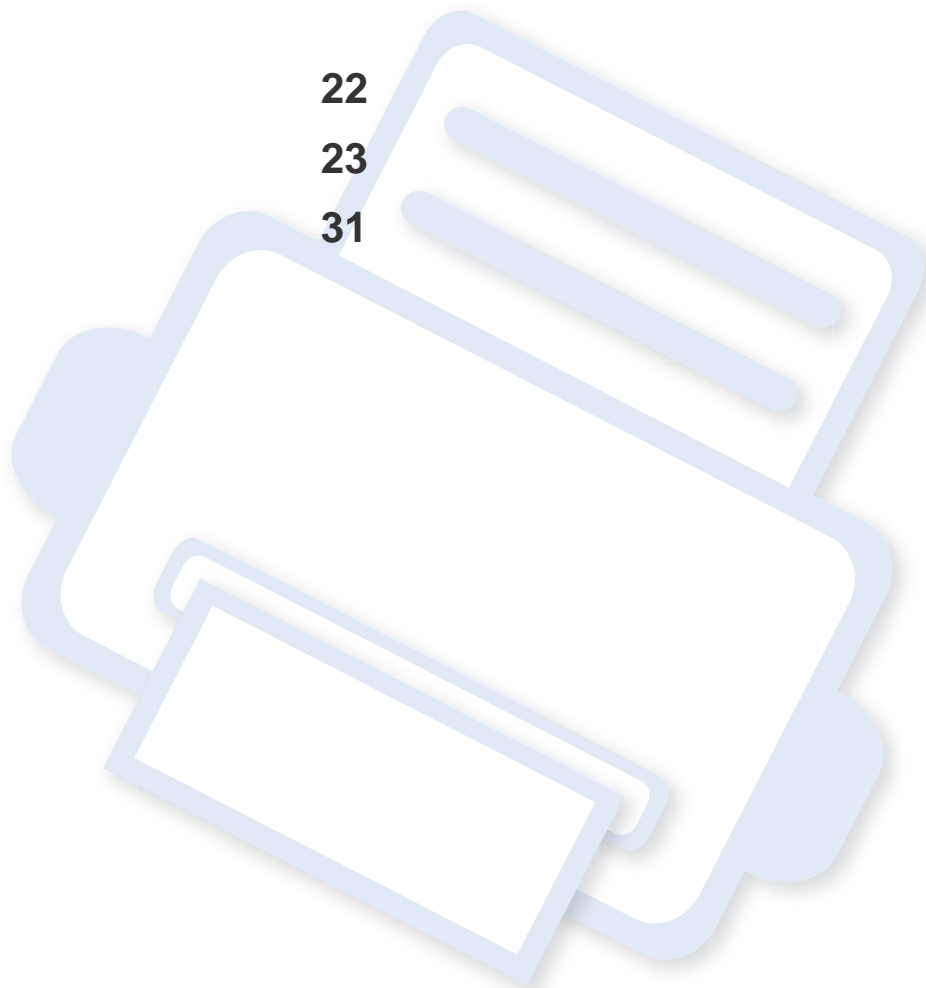

打印测试页

打印测试页可以确认机器是否工作正常。



只适用于 Windows 操作系统用户。

要打印测试页:

- 1 打开要打印的文档。
- 2 从文件菜单中选择**打印**。
- 3 从**选择打印机**中选择机器。
- 4 单击**属性**或**首选项**。
- 5 单击 **Dell** 选项卡 > **测试页**。

介质与纸盘

本章将介绍将打印介质装入机器的方法。



- 使用不符合这些规格要求的打印介质可能会引起各种问题，或导致需要维修。此类维修不在 **Dell** 的保修或服务协议之列。
- 切勿将喷墨照片纸与此机器配合使用。这样做可能会对打印机造成损坏。
- 使用易燃的打印介质可能会引起火灾。
- 请使用指定的打印介质（请参见第 57 页上的“打印介质规格”）。



使用易燃的介质或将异物留在打印机中可能会导致设备过热，在少数情况下可能会引起火灾。

纸盘概述

如果要更改大小，则需要调节纸张导板。

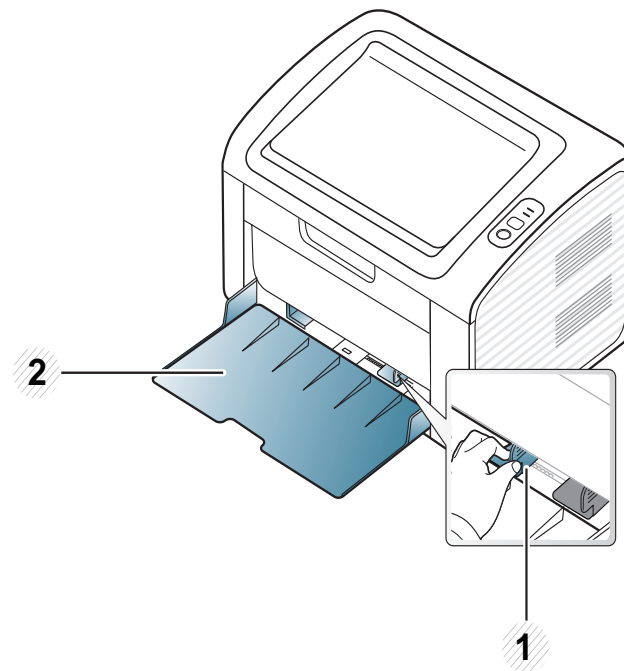

- 1 纸张宽度导板
- 2 纸盘



如果不调节导板，它可能导致纸张套准、图像歪斜或卡纸。

介质与纸盘

在纸盘中装纸



如果纸盘中的纸张用完或者发生卡纸，请在解决错误后打开并关闭顶盖，继续打印（请参见第 48 页上的“解决缺纸错误”或第 49 页上的“清除卡纸”）。

- 1 打开纸盘。然后，按照装入的介质大小调节纸盘大小（请参见第 23 页上的“纸盘概述”）。

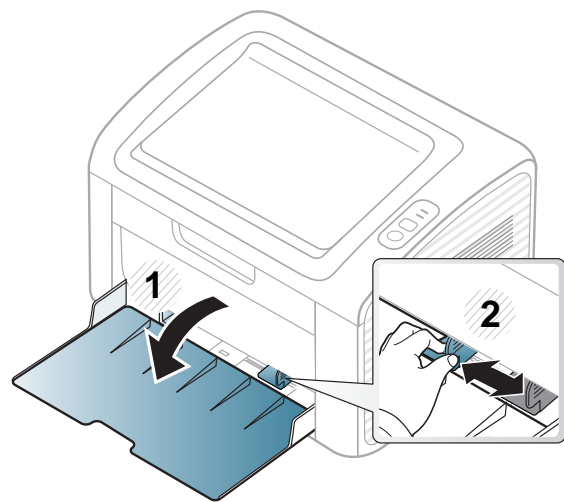

- 2 请在装入纸张之前将纸摞边弯折或成扇形展开，使纸张分离。

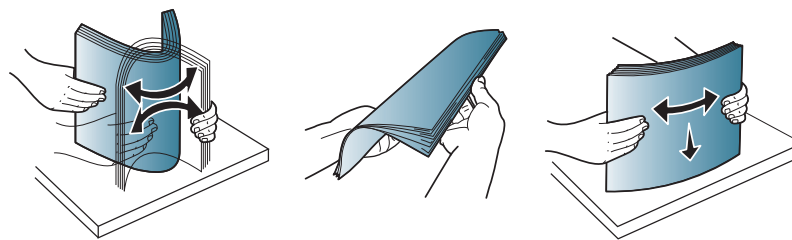

- 3 放置纸张时将要打印的一面向上，打开出纸盘。

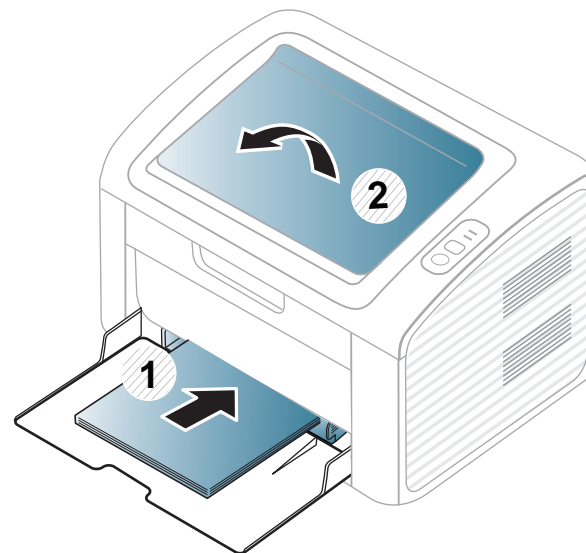

介质与纸盘

- 4 捏住纸张宽度导板，滑动它，使其触及纸叠的边缘但又不致让纸叠打弯。

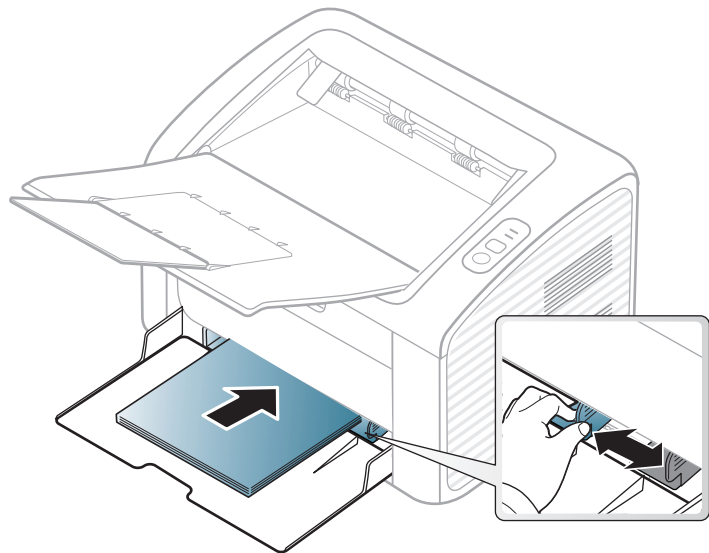

- 请勿过度推动纸张宽度导板，否则会导致介质变形。
- 不要使用先进入打印机一端卷曲的纸张，它可能导致卡纸或纸张褶皱。
- 如果不调节纸张宽度导板，则会导致卡纸。



- 5 打印文档时，请为纸盘设置纸张类型和大小（请参见第 29 页上的“设置纸张大小和类型”）。



从打印机驱动程序进行的设置将覆盖控制面板上的设置。

- a 如想在应用程序中打印，请开启应用程序，然后打开打印菜单。
- b 打开**打印首选项**（请参见第 32 页上的“打开打印首选项”）。
- c 按**打印首选项**中的**纸张**选项卡，然后选择一种适合的纸张类型。
例如，如果您希望使用标签，请将纸张类型设置为**标签**。
- d 在纸张来源中选择**自动选择**（或**手动进纸器**），然后按**确定**。
- e 开始在应用程序中打印。



介质与纸盘

纸盘手动进纸

纸盘可放置特殊大小和类型的打印介质，如明信片、便笺卡片和信封（请参见第 57 页上的“打印介质规格”）。



有关使用手动进纸器的提示

- 在手动进纸器中一次只放一种类型、大小和重量的打印介质。
- 如果从软件应用程序中为纸张来源选择**纸张 > 来源 > 手动进纸器**，则每次打印页面都需要按  (Info) 或  (WPS) 按钮，并且一次只能在手动纸盘中装入一种类型、尺寸和重量的打印介质。
- 为了防止在打印时卡纸，在手动进纸器中还有纸张时请不要加纸。
- 装入打印介质时，应按打印面朝上将介质置于纸盘中央，并使上边缘首先进入手动进纸器。
- 为了确保打印质量和避免卡纸，仅装入可用纸张（请参见第 57 页上的“打印介质规格”）。
- 将明信片、信封和标签装入手动进纸器之前，应首先压平上面的任何褶皱。
- 打印特殊介质时，必须遵循装纸准则（请参见第 26 页上的“在特殊介质上打印”）。
- 当机器处于省电模式时，它不会从手动进纸器进纸。在使用手动进纸器之前按电源按钮，唤醒机器。

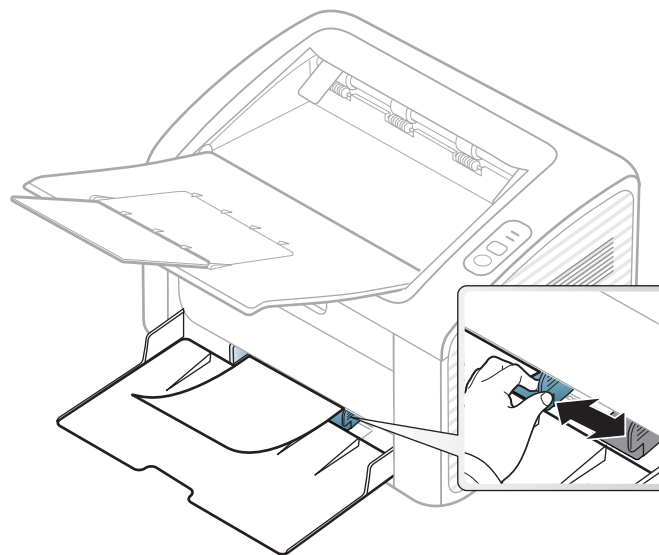

在特殊介质上打印

下表所示为各纸盘可用的特殊介质。

介质类型在**打印首选项**中显示。要获得最高打印质量，从**打印首选项**窗口 > **纸张**选项卡 > **纸张类型**中选择正确的介质类型（请参见第 32 页上的“打开打印首选项”）。

例如，如果要在标签上打印，为**纸张类型**选择**标签**。

介质与纸盘



当使用特殊介质时，我们建议您一次仅进一张纸（请参见第 57 页上的“打印介质规格”）。

有关每张纸的重量，请参阅第 57 页上的“打印介质规格”。

类型	纸盘 ^a
普通纸	●
厚纸	●
薄纸	●
Bond 纸	●
彩色	●
卡片纸	●
标签	●
信封	●
预印纸	●
棉质纸	●
再生纸	●
存档纸	●

a. 纸盘中可用于手动进纸的纸张类型。

(●: 支持)

信封

能否在信封上成功打印取决于信封的质量。

要打印信封，如下图所示放置信封。

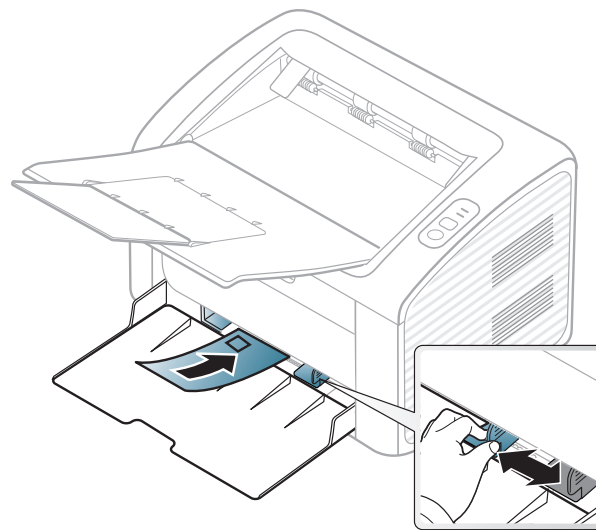

如果从打印首选项窗口选择信封，但打印的图像很容易被擦除，请选择厚纸信封并重试打印。但是，这在打印时会形成一些噪音。

- 选择信封时，请考虑以下因素：
 - **重量:** 不应超过 90 g/m^2 ，否则会卡纸。
 - **构造:** 应将信封先放平，卷曲度应小于 6 毫米，且信封内不能有空气。
 - **状况:** 不应有褶皱、缺口或其他损坏。
 - **温度:** 操作过程中应当能经受机器热量和压力。

介质与纸盘

- 只使用结构合理、折叠平整的信封。
- 请勿使用贴有邮票的信封。
- 请勿使用带有夹子、咬合装置、窗口、涂层内衬、自粘性封条或其他合成材料的信封。
- 请勿使用已破损或劣质信封。
- 确保信封两端的密封边一直延伸到信封角。

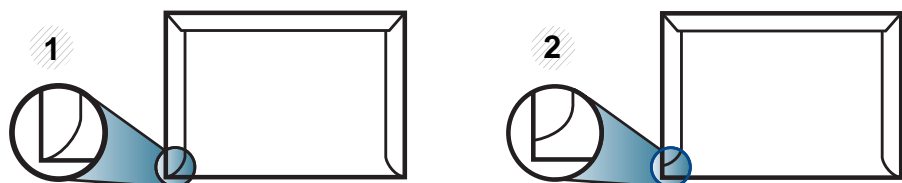

1 适宜
2 不适宜

- 已揭开粘合条的信封或者用多个封口叠在一起进行封合的信封必须使用符合机器熔融温度的粘合剂，该温度为 0.1 秒内约为 170 ° C。额外的信舌和封条会导致信封出现褶皱、折痕或卡纸现象，甚至可能损坏定影器。
- 为获得最佳打印质量，页边距与信封边缘的距离不得小于 15 毫米。
- 避免在信封接缝重叠的区域打印。

标签纸

请仅使用专为激光打印机设计的标签，以免损坏机器。

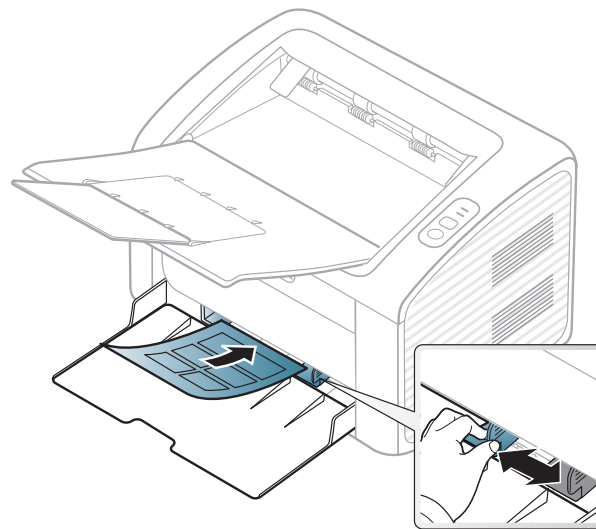

- 选择标签时，请考虑以下因素：
 - **粘合材料:** 应当能在机器的热熔温度下保持稳定。请检查机器规格以查看热熔温度（约 170 ° C）。
 - **布局:** 只使用彼此之间没有露出衬纸的标签。标签间的空隙会让标签脱离衬纸，从而导致严重卡纸。
 - **卷曲:** 必须放平，在各个方向上的卷曲度都不能超过 13 毫米。
 - **状况:** 请勿使用起皱、发泡或有分离迹象的标签。
- 确保标签之间没有裸露的粘合材料。裸露区域可使标签在打印期间脱离，从而导致卡纸。暴露的粘合材料还会损坏机器组件。

介质与纸盘

- 请勿在机器上多次运行一张由多个标签组成的纸张。背胶只能通过机器一次。
- 请勿使用与衬纸分离的标签，以及起皱、起泡或损坏的标签。

卡片纸/自定义大小的纸张

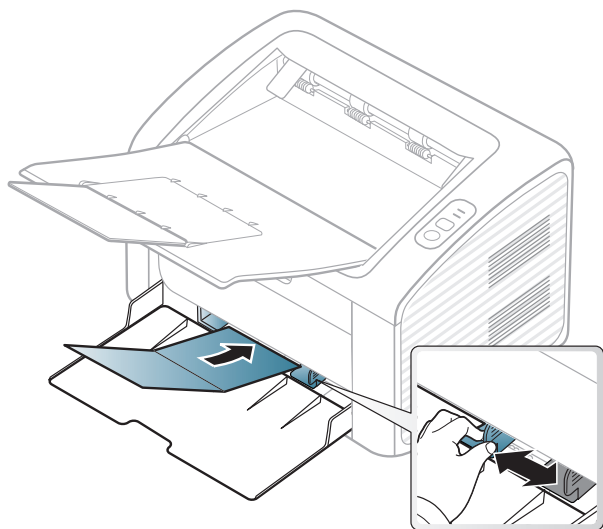

- 在软件应用程序中，介质页边距应至少设置为 **6.4 毫米**。

预印纸

当装入预印纸时，打印过的一面应朝上，并且让未卷曲边位于前部。如遇到进纸问题，请将纸张翻转。请注意，这种情况下无法保证打印质量。

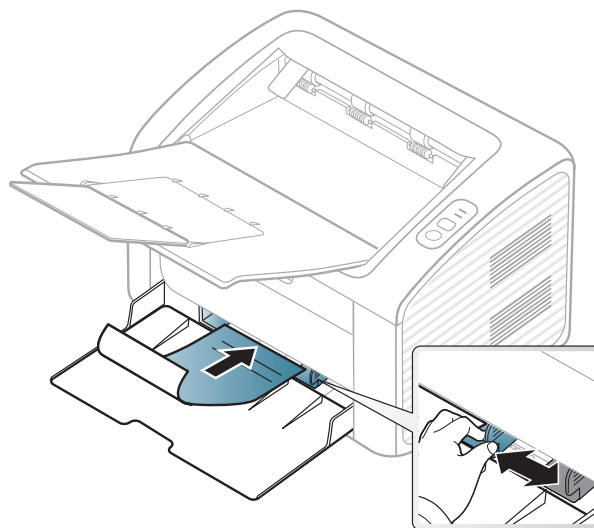

- 必须使用耐热墨水打印，在机器的热熔温度下（约 170°C ），这种墨水在 **0.1 秒** 内不会融化、蒸发或释放出有害气体。
- 预印纸油墨必须具有非易燃性，不得对机器辊产生不利影响。
- 在装入预印纸之前，请确认纸上的油墨已干。在定影过程中，湿油墨可能会从预印纸上脱落，从而降低打印质量。

设置纸张大小和类型

将纸张装入纸盘后，设置纸张大小和类型。

介质与纸盘

打开**打印首选项**（请参见第 32 页上的“打开打印首选项”）并在**纸张**选项卡中设置纸张大小和类型。



如果要使用账单纸等特殊尺寸的纸张，请在**打印首选项**的**纸张**选项卡中选择**自定义**（请参见第 32 页上的“打开打印首选项”）。

基本打印



有关特殊打印功能，请参阅高级指南（请参见第 108 页上的“使用高级打印功能”）。

正在打印



如果您使用 Macintosh 或 Linux 操作系统，请参阅第 113 页上的“Macintosh 打印”或第 115 页上的“Linux 打印”。

以下打印首选项窗口适用于 Windows 7 中的记事本。

- 1 打开要打印的文档。
- 2 从文件菜单中选择打印。

- 3 从选择打印机列表中选择机器。

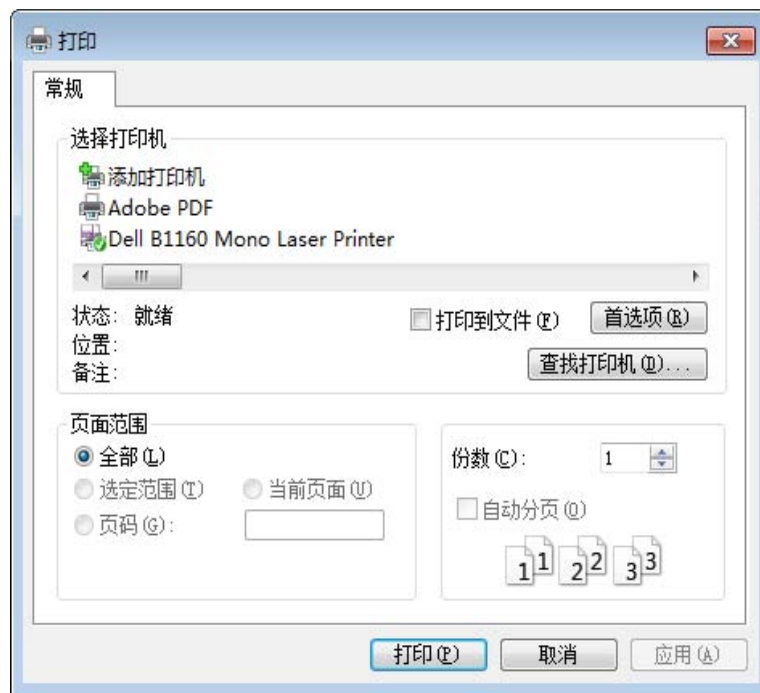

- 4 份数与打印范围等基本打印设置可在打印窗口中选择。





要充分利用高级打印功能，请在单击打印窗口中单击属性或首选项（请参见第 32 页上的“打开打印首选项”）。

- 5 要开始打印作业，请在打印窗口中单击打印或确定。

基本打印





取消打印作业

如果打印作业在打印队列或打印假脱机服务中等候，请如下取消作业：

- 您只需双击 Windows 任务栏中的机器图标 () 即可访问此窗口。
- 您也可以按控制面板上的  (电源/取消) 按钮取消当前作业。

打开打印首选项



- 在本用户指南中出现的**打印首选项**窗口会因所使用的机器不同而有所差异。但是，**打印首选项**窗口的组成却大同小异。
- 当您在**打印首选项**中选择一个选项时，您会看到一个警示标记  或 。  号表示您可以选择该选项，但不建议作出如此选择，  号表示鉴于机器的设置或环境，您不可选择该选项。

- 1 打开要打印的文档。
- 2 从文件菜单中选择打印。
- 3 从**选择打印机**中选择机器。

4 单击属性或首选项。

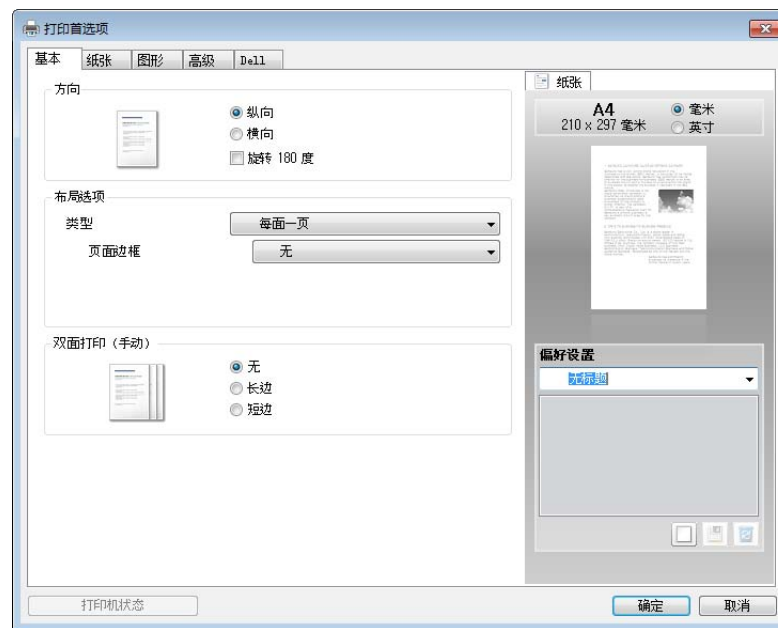

可使用**打印机状态**按钮检查机器的当前状态（请参见第 124 页上的“使用 Dell 打印机状态”）。

基本打印

使用偏好设置

借助各个首选项选项卡上的**偏好设置**选项（**Dell** 选项卡除外），可以保存当前的首选项设置供日后使用。



要保存**偏好设置**项，请执行以下步骤

- 1 按需更改各选项卡上的设置。
- 2 在**偏好设置**输入框中输入项目名称。



- 3 单击 （添加）。当保存**偏好设置**时，当前所有驱动程序设置会随之保存。



选择多个选项，然后单击 （更新），设置将添加到您所做的预设中。要使用已保存的设置，请从**偏好设置**下拉列表中进行选择。此时机器会设置为根据您所选择的设置进行打印。要删除已保存的设置，请从**偏好设置**下拉列表中选择设置，然后单击 （删除）。

还可以从 **偏好设置** 下拉列表中选择 **默认偏好设置**，从而恢复打印机驱动程序的默认设置。

使用帮助

在打印首选项窗口中单击要查看的选项，然后按键盘上的 **F1** 键。



3. 维护

本章介绍有关订购机器的可用耗材、配件和维护零件的信息。

- 订购耗材和配件
- 可用耗材
- 存放墨粉盒
- 摇匀墨粉
- 更换墨粉盒
- 清洁机器
- 机器搬运与存放方法提示

35

36

37

38

39

41

45



订购耗材和配件



不同国家/地区的可用配件不同。要获得可供应的耗材和维护部件的清单，请与您的销售代表联系。

要订购 Dell 授权的耗材、配件与维护零件，请访问 www.dell.com/supplies，或与机器购买地的 Dell 经销商或零售商联系。还可访问 www.dell.com 或 support.dell.com，选择所在的国家/地区以获得服务咨询的相关信息。

可用耗材

当耗材使用寿命结束时，您可以为您的机器订购以下类型的耗材：

类型	平均打印页数 ^a	零件名称
墨粉盒	约 1,500 页	YK1PM (除中国以外的所有国家/地区)
		15RRN (仅限中国)

a. 额定打印量符合 ISO/IEC 19752 标准。页数会受操作环境、打印间隔、图形、介质类型和介质大小的影响。

 根据选项、图像区域的百分比以及所使用的作业模式，墨粉盒的使用寿命可能不同。

 购买新的墨粉盒或其他耗材时，只能在您使用机器的国家/地区购买。否则新墨粉盒和其他耗材可能无法兼容您的机器，因为这些会因国家/地区不同而存在差异。

 Dell 不推荐使用非原装 Dell 墨粉盒，如重新装填或翻新的墨粉盒。Dell 不能保证非原装 Dell 墨粉盒的质量。机器保修不涵盖由于使用非原装 Dell 墨粉盒造成的服务或维修。

存放墨粉盒

墨粉盒包含光、温度和湿度敏感组件。Dell 建议用户遵循这些建议，使用新的 Dell 墨粉盒确保最佳性能、最高质量和最长寿命。

请将此墨粉盒存放在与要使用打印机的环境相同的环境中。该环境应处于受控制的温度和湿度条件下。墨粉盒在安装前不应该揭开原始包装—如果无原始包装，请用纸盖住墨粉盒的顶部开口处，然后将墨粉盒存放在阴暗机柜中。

揭开墨粉盒包装而不使用墨粉盒会显著缩短墨粉盒的使用寿命。不要将墨粉盒放在地板上。如果从打印机上取下墨粉盒，请按下述说明正确存放墨粉盒。

- 将墨粉盒存放在随原始包装提供的保护袋中。
- 存放时，应水平而不是垂直放置，并且与安装在机器中时具有相同朝上面。
- 切勿将耗材存放在任何以下环境中：
 - 温度超过 40 ° C。
 - 湿度范围小于 20% 和大于 80%。
 - 湿度或温度急剧变化的环境。
 - 阳光或室内灯光直射。
 - 积满灰尘的位置。
 - 不要在汽车中存放太长时间。
 - 存在腐蚀性气体的环境。
 - 存在盐雾的环境。

处理说明

- 切勿接触硒鼓中感光鼓的表面。
- 切勿使墨粉盒受到不必要的震动或冲击。
- 切勿手动旋转感光鼓，尤其是反向旋转；否则会导致内部损坏和墨粉溢出。

墨粉盒使用

Dell 公司不建议，也不批准在本打印机中使用非 Dell 品牌墨粉盒，包括一般、商店品牌、重新装填或改装的墨粉盒。



Dell 的打印机保修不涵盖由于使用重新装填、改装或非 Dell 品牌墨粉盒而导致的机器损坏。

预计墨粉盒寿命

预计墨粉盒寿命、墨粉盒寿命（或成像装置）打印量取决于打印作业所需的墨粉量。实际打印量可能不同，具体取决于所打印页面的打印密度、操作环境、图像区域百分比、打印间隔、介质类型和/或介质尺寸。例如，如果您打印大量图形，则将使用较多的墨粉，因此您可能需要较频繁地更换硒鼓。

摇匀墨粉

当墨粉盒即将达到使用寿命时:

- 出现白色条纹或字迹变淡和/或两侧密度不同。
- 墨粉 LED 闪烁橙色。

此时通过摇匀墨粉盒内剩余的墨粉，可暂时改进打印质量。在某些情况下，即使摇匀墨粉之后仍然会出现白色条纹或字迹变淡的现象。



- 在打开顶盖之前，首先关闭输出支架。
- 如果不慎将墨粉沾到衣物上，请用干布擦拭并用冷水清洗。热水会使墨粉渗入到衣服纤维中。

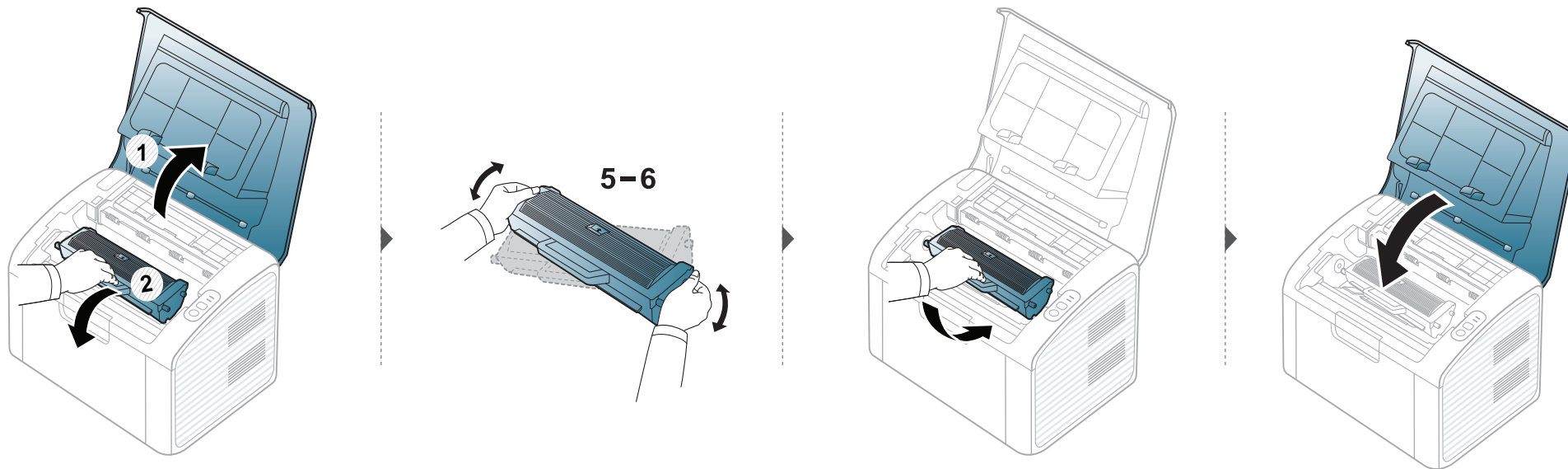

更换墨粉盒



- 在打开顶盖之前，首先关闭输出支架。
- 请勿用刀子或剪子等锋利的物体来打开墨粉盒包装。这些器具可能会划伤墨粉盒的感光鼓。
- 如果不慎将墨粉沾到衣物上，请用干布擦拭并用冷水清洗。热水会使墨粉渗入到衣服纤维中。
- 充分摇匀墨粉盒，这可以提高初期打印质量。
- 请勿接触墨粉盒的绿色一侧。请使用墨粉盒上的手柄，以免触及此区域。

墨粉盒使用寿命结束时，机器将停止打印。

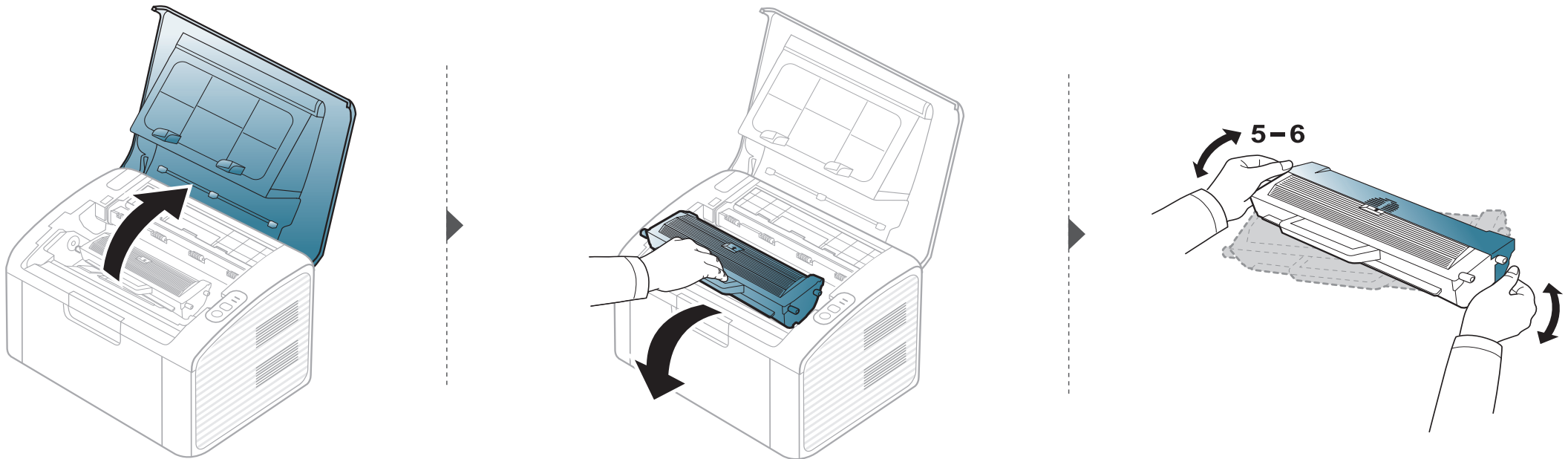

更换墨粉盒

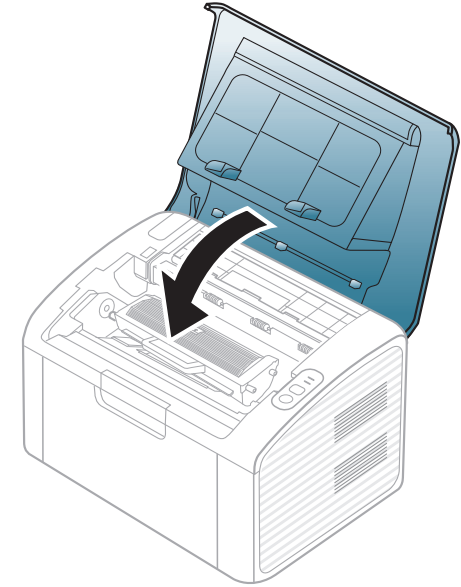
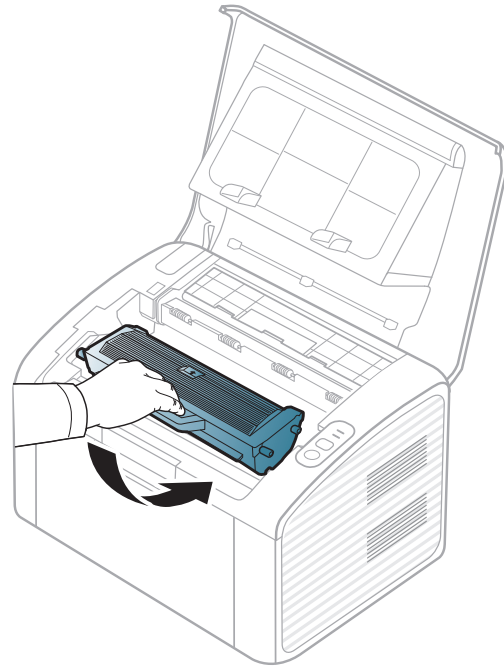
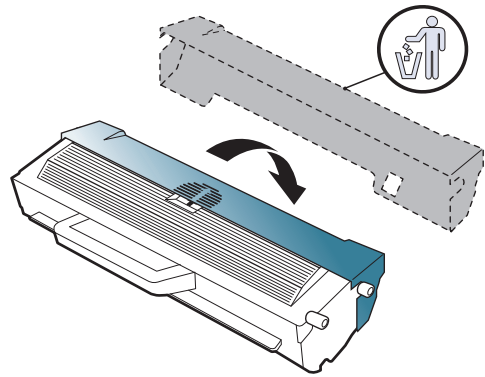

清洁机器

如果出现打印质量问题，或者您是在多尘的环境中使用您的机器，则需要定期清洁您的机器，从而确保最佳的打印状况以及延长机器的使用寿命。



- 如果使用含有大量酒精，溶剂或其他烈性物质的清洁剂清洁机壳会造成外壳褪色或变形。
- 如果您的机器或其周边区域粘上墨粉，则我们建议您使用蘸水的布或绵纸擦拭。如果使用吸尘器，则墨粉会被吹进空气中，这会对您的身体有害。
- 在打印过程中，纸屑、墨粉和灰尘颗粒会堆积在机器内部。这样会导致产生打印质量问题，例如：出现墨粉斑点或污点。清洁机器内部能够清除或减少这些问题。

清洁外部

用无绒软布清洁机壳。可用水稍微蘸湿软布，但注意不要让水滴到机器上或滴入机器。

清洁机器

清洁内部

在打印过程中，纸屑、墨粉和灰尘颗粒会堆积在机器内部。这样会导致产生打印质量问题，例如：出现墨粉斑点或污点。清洁机器内部能够清除或减少这些问题。



- 使用干燥的无绒抹布清洁机器。
- 如果机器有电源开关，请在清洁机器前关闭电源。
- 在打开顶盖之前，首先关闭输出支架。

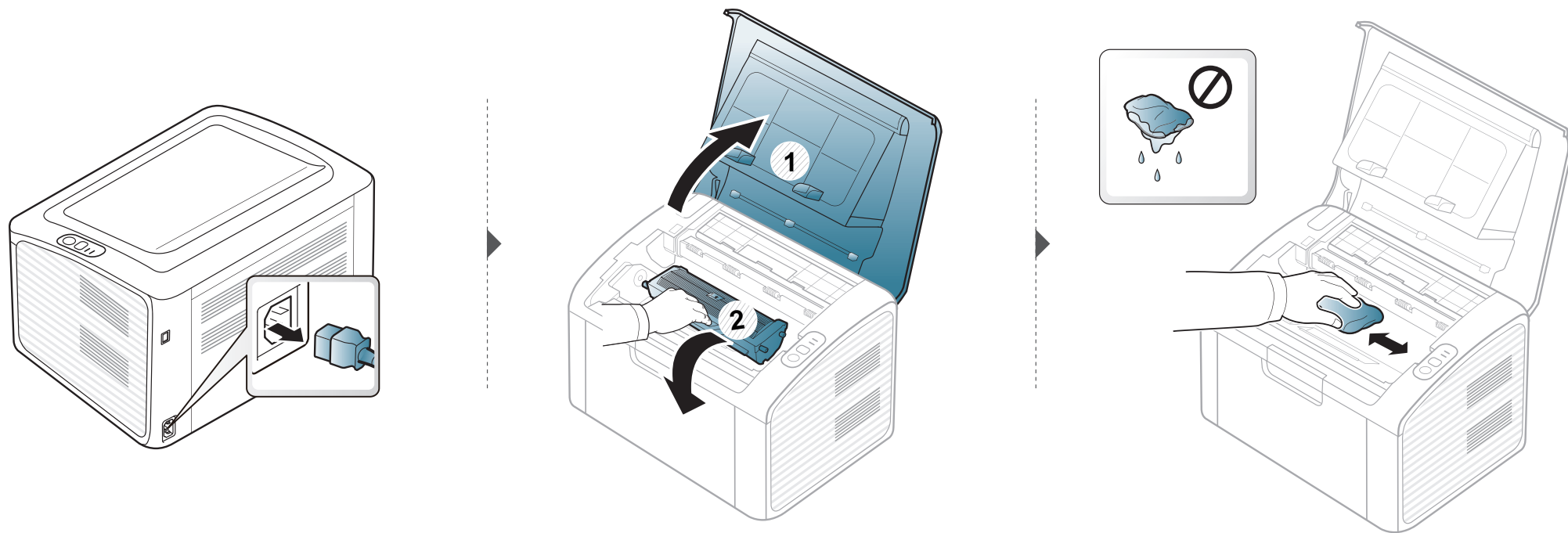

清洁机器

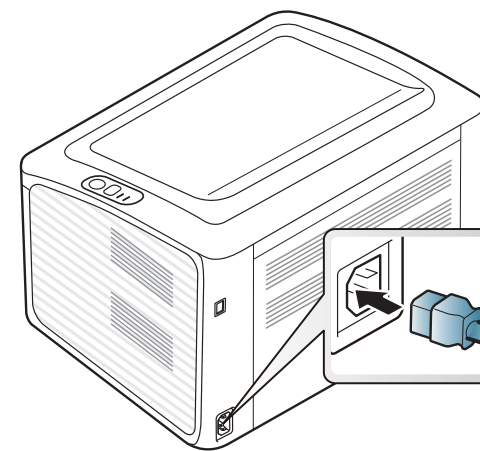
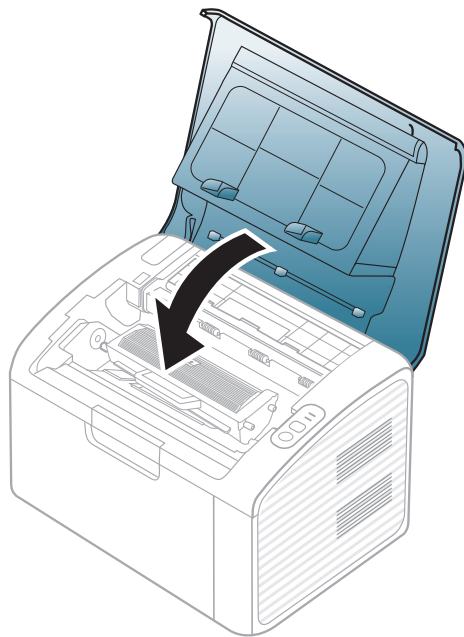
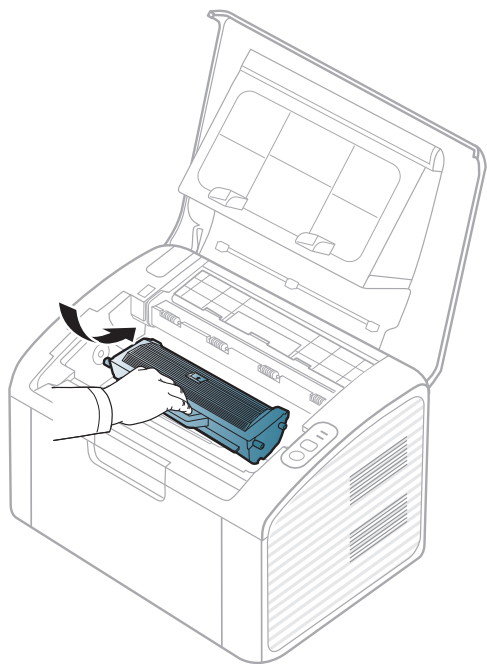

清洁机器

清洁搓纸轮



- 使用干燥的无绒抹布清洁机器。
- 如果机器有电源开关，请在清洁机器前关闭电源。
- 在打开顶盖之前，首先关闭输出支架。

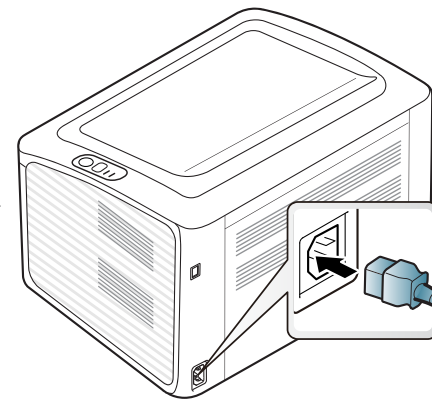
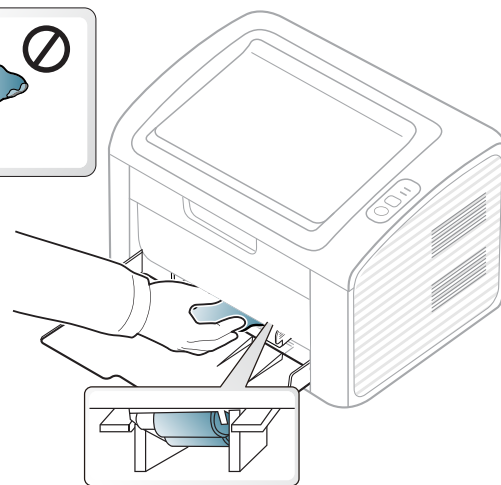
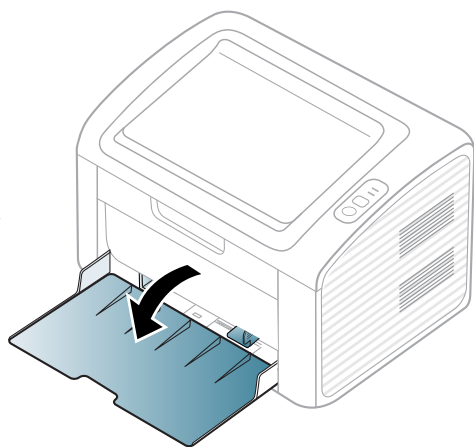
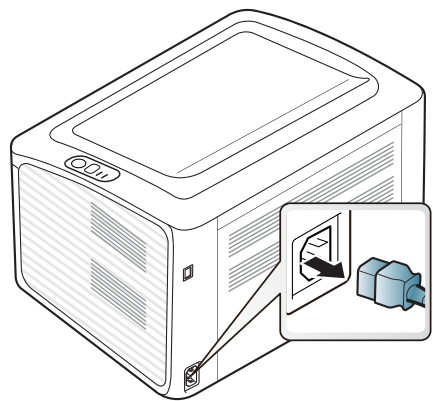

机器搬运与存放方法提示

- 搬运机器时，切勿倾斜或使其倒立。否则，机器内部可能会沾上墨粉，从而导致机器受损或降低打印质量。
- 搬运机器时，确保至少有两人牢固手扶机器。



4. 故障排除

本章介绍有关如何排除故障的帮助信息。

- 避免卡纸的提示 47
- 解决缺纸错误 48
- 清除卡纸 49
- 了解状态 LED 52



本章介绍有关如何排除故障的帮助信息。如果本章中找不到问题的解决方法，请参阅高级用户指南中的**故障排除**章节（请参见第 130 页上的“故障排除”）。如果在用户指南中也找不到解决方法或问题仍然存在，请拨打服务电话。

避免卡纸的提示

选择正确的介质类型可以避免大多数卡纸情况。为了避免卡纸，请参考以下准则

- 确保可调导板位于正确的位置（请参见第 23 页上的“纸盘概述”）。
- 请勿在纸盘中装入过多纸张。确保纸摞高度不超过纸盘内的纸张容量标记。
- 请勿在打印过程中从纸盘取出纸张。
- 装纸前请弯折、呈扇形散开并拢齐纸张。
- 请勿使用起皱、潮湿或过度卷曲的纸张。
- 请勿在纸盘中混装不同类型的纸张。
- 请仅使用推荐的打印介质（请参见第 57 页上的“打印介质规格”）。

解决缺纸错误

如果纸盘中的纸张用完或状态 LED 为红色。要解决这个问题，请在纸盘中装入纸张，然后打开并关闭顶盖。

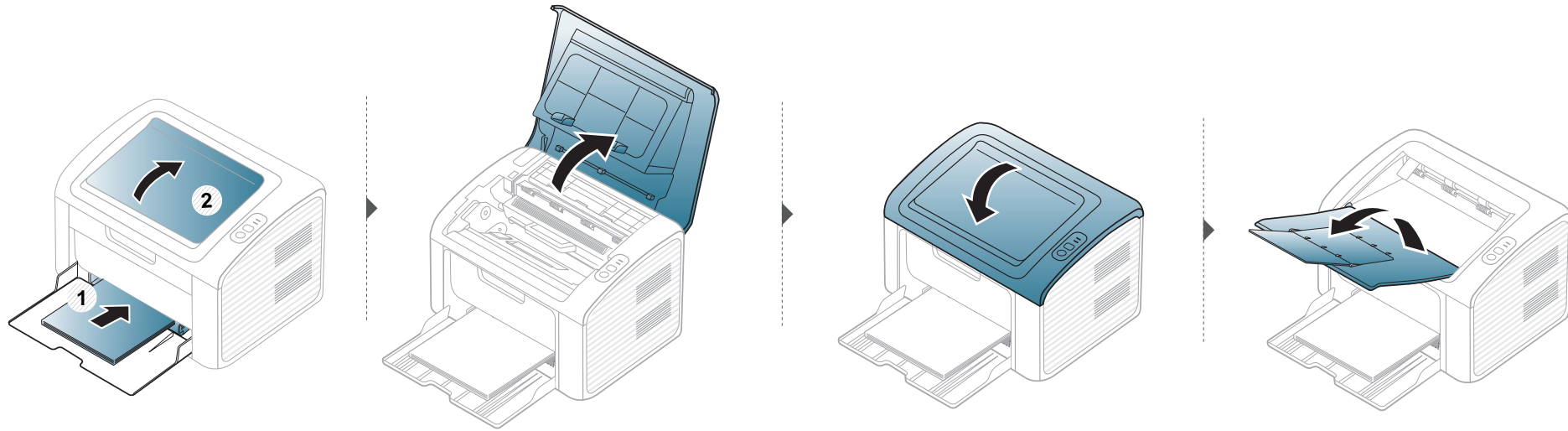

清除卡纸



- 如果纸盘中发生卡纸，请在解决错误后打开并关闭顶盖，继续打印。
- 为避免撕破纸张，请轻缓地将卡纸抽出。

在纸盘中

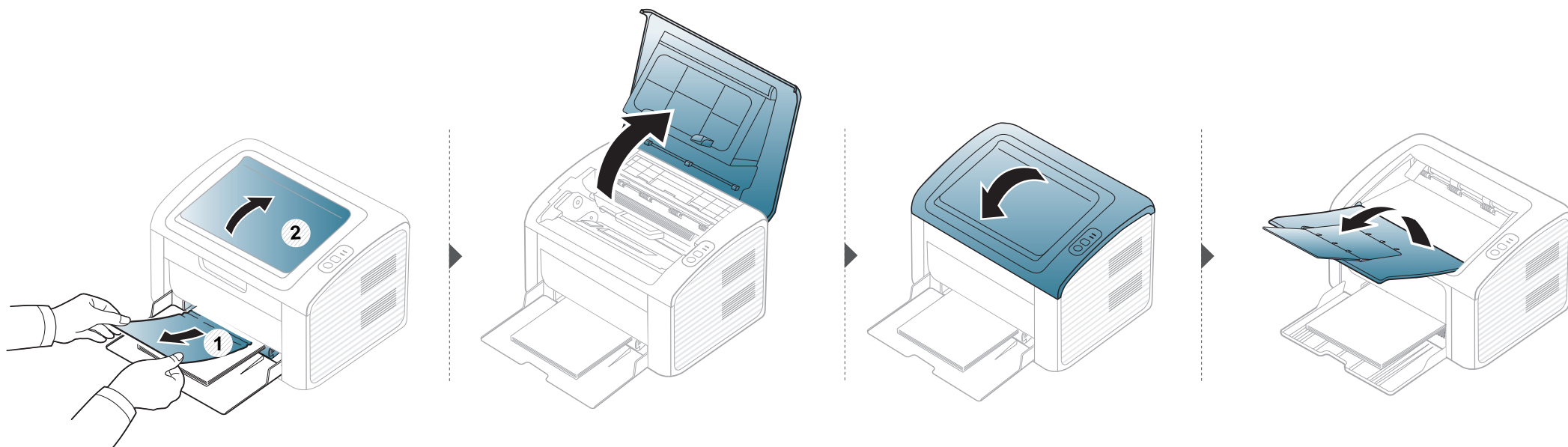

清除卡纸

在机器内部



- 定影器区域温度很高。从机器中取纸时请务必小心。
- 在打开顶盖之前，首先关闭输出支架。

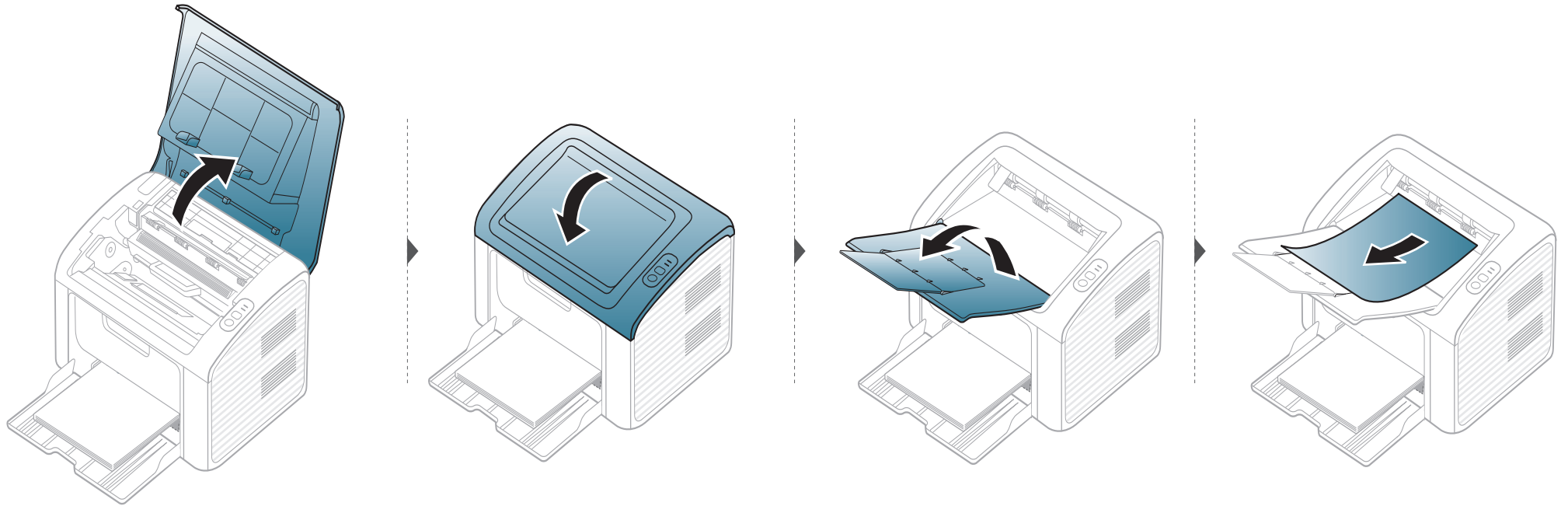

清除卡纸

如果在该区域看不到纸张，请停止并转至下一步

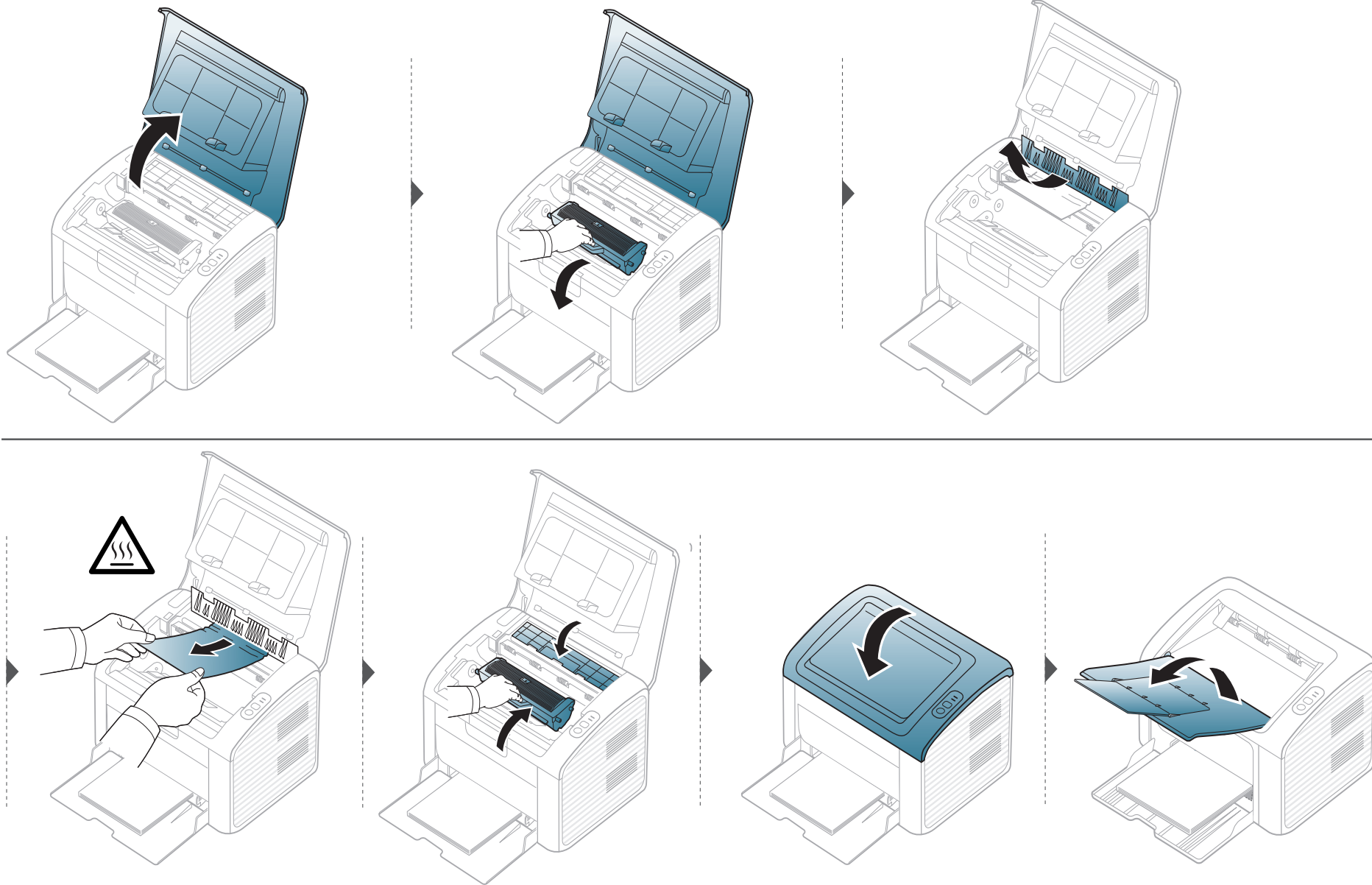



了解状态 LED

LED 的颜色指示机器的当前状态。





- 根据机型或国家/地区的不同，可能不提供某些 LED 指示灯。
- 要解决故障，请查找错误消息及其在故障排除部分中的说明。
- 也可以通过 Dell 打印机状态程序窗口中的准则纠正错误。
- 如果问题仍然存在，请与服务代表联系。

状态 LED

状态		描述	
 (状态 LED)	熄灭	机器处于脱机或节能模式。	
	绿色	闪烁	<ul style="list-style-type: none">• 当背光灯缓慢闪烁时，表明机器正在从计算机接收数据。• 当背光灯快速闪烁时，表明机器正在打印数据。
		点亮	机器已联机，可以使用。
	红色	闪烁	等待  (Info) 或  (WPS) 按钮被按下进行手动打印。
		点亮	<ul style="list-style-type: none">• 盖板处于打开状态。合上盖板。• 接受或打印数据时纸盘中没有纸。在纸盘中装入纸张。然后，打开和关闭顶盖，继续打印（请参见第 48 页上的“解决缺纸错误”）。• 由于出现严重错误，机器已经停止运行。
	橙色	闪烁	升级固件。
		点亮	发生卡纸现象（请参见第 49 页上的“清除卡纸”）。

了解状态 LED

墨粉 LED / WPS LED

状态		描述	
 (墨粉 LED)	橙色	闪烁	墨粉盒中残留墨粉。墨粉盒中的墨粉预计将用完。请准备新墨粉盒以备更换。可通过摇匀墨粉来暂时提高打印质量（请参见第 38 页上的“摇匀墨粉”）。
		点亮	墨粉盒已经达到其预计寿命 ^a 。建议更换墨粉盒（请参见第 39 页上的“更换墨粉盒”）。
		熄灭	所有墨粉盒容量正常。
 (WPS LED) ^b	蓝色	闪烁	机器正在连接无线网络。
		点亮	机器连接到无线网络（请参见第 85 页上的“使用 WPS 按钮”）。
		熄灭	机器与无线网络断开连接。
 (电源 LED)	蓝色	点亮	机器处于节能模式。
		熄灭	机器处于就绪模式或电源已关闭。

a. 预计墨粉盒寿命是指墨粉盒的预期或预计寿命，根据 ISO/IEC 19752 设计，表示平均打印输出能力。打印页数可能会受操作环境，打印间隔，制图，介质类型和介质尺寸影响。即使红色 LED 亮起且打印机停止打印，墨粉盒中仍可能残留墨粉。

b. 仅限无线机型（请参见第 6 页上的“不同型号的功能”）。



5. 附录

本章介绍产品规格以及适用法规的相关信息。

- 规格
- **Dell** 技术支持策略
- 与 **Dell** 联系
- 保修和退货策略
- 版权所有

55

64

65

66

67



规格

总规格



规格值列出如下，如有变更，恕不另行通知。有关可能发生的信息变更，请访问 www.dell.com 或 support.dell.com。

	项目	描述
尺寸	宽度 x 长度 x 高度	331 x 215 x 178 mm
重量	机器包括耗材	4.0 kg
噪声水平 ^a	就绪模式	低于 26 dB (A)
	打印模式	低于 50 dB (A)
温度	操作	10 到 32 °C
	存储器 (已打包)	-20 到 40 °C
湿度	操作	10 到 80% 相对湿度
	存储器 (已打包)	20 到 95% 相对湿度
额定电源 ^b	110 伏型号	交流电 110 - 127 V
	220 伏型号	交流电 220 - 240 V

规格

	项目	描述
功耗	平均运行模式	小于 310 W
	就绪模式	小于 30 W
	节能模式	小于 0.9 W (B1160), 小于 1.2 W (B1160w)
	电源关闭模式	小于 0.45 W
无线 ^c	模块	SPW-B4319S

a. 声压级, ISO 7779。已测试配置: 基本机器安装, A4 纸, 单面打印。

b. 有关机器的正确电压 (V)、频率 (赫兹) 和电流 (A) 类型, 请参阅机器上的铭牌。

c. 仅限无线机型 (请参见第 6 页上的“不同型号的功能”)。

中国能效标识

型号	能效等级	典型能耗 (kW·h)
B1160	1	0.71
B1160w	1	0.73

依据国家标准 GB 25956-2010

规格

打印介质规格

类型	大小	尺寸	打印介质重量/容量 ^a	
			纸盘	在纸盘中手动进纸 ^b
普通纸	Letter	216 x 279 mm	71 到 85 g/m ² • 150 张 80 g/m ²	71 到 85 g/m ² • 1 张
	Legal	216 x 356 mm		
	US Folio	216 x 330 mm		
	A4	210 x 297 mm		
	Oficio	216 x 343 mm		
	JIS B5	182 x 257 mm		
	ISO B5	176 x 250 mm		
	Executive	184 x 267 mm		
	A5	148 x 210 mm		
信封	Monarch 信封	98 x 191 mm	75 到 90 g/m ² • 10 张	75 到 90 g/m ² • 1 张
	10 号信封	105 x 241 mm		
	DL 信封	110 x 220 mm		
	C5 信封	162 x 229 mm		

规格

类型	大小	尺寸	打印介质重量/容量 ^a	
			纸盘	在纸盘中手动进纸 ^b
厚纸	请参见普通纸部分	请参见普通纸部分	86 到 120 g/m ² • 50 张 120 g/m ²	86 到 120 g/m ² • 1 张
薄纸	请参见普通纸部分	请参见普通纸部分	60 到 70 g/m ² • 160 张 60 g/m ²	60 到 70 g/m ² • 1 张
棉质纸	请参见普通纸部分	请参见普通纸部分	75 到 90 g/m ² • 150 张 80 g/m ²	75 到 90 g/m ² • 1 张
彩色纸	请参见普通纸部分	请参见普通纸部分	75 到 90 g/m ² • 150 张 80 g/m ²	75 到 90 g/m ² • 1 张
预印纸	请参见普通纸部分	请参见普通纸部分	75 到 90 g/m ² • 150 张 80 g/m ²	75 到 90 g/m ² • 1 张
再生纸	请参见普通纸部分	请参见普通纸部分	60 到 90 g/m ² • 150 张 80 g/m ²	60 到 90 g/m ² • 1 张
标签 ^c	Letter、Legal、 Oficio、US Folio、 A4、JIS B5、ISO B5、Executive、A5	请参见普通纸部分	120 到 150 g/m ² • 10 张	120 到 150 g/m ² • 1 张

规格

类型	大小	尺寸	打印介质重量/容量 ^a	
			纸盘	在纸盘中手动进纸 ^b
卡片纸	Letter、Legal、Oficio、US Folio、A4、JIS B5、ISO B5、Executive、A5、Postcard 4x6	请参见普通纸部分	121 到 163 g/m ² • 10 张	121 到 163 g/m ² • 1 张
证券纸	请参见普通纸部分	请参见普通纸部分	• 10 张	• 1 张
存档纸	请参见普通纸部分	请参见普通纸部分	• 100 张	• 1 张
最小尺寸(自定义)		76 x 127 mm	60 到 163 g/m ²	
最大尺寸(自定义)		216 x 356 mm		

a. 最大容量取决于介质重量、厚度和环境因素。

b. 每次只装入一张纸。

c. 本机器所使用标签的平滑度为 100 至 250 (Sheffield)。这表示平滑度的数量级别。

规格

系统要求

Microsoft® Windows®

操作系统	要求 (推荐)		
	CPU	RAM	可用硬盘空间
Windows® 2000	Intel® Pentium® II 400 MHz (Pentium III 933 MHz)	64 MB (128 MB)	600 MB
Windows® XP	Intel® Pentium® III 933 MHz (Pentium IV 1 GHz)	128 MB (256 MB)	1.5 GB
Windows Server® 2003	Intel® Pentium® III 933 MHz (Pentium IV 1 GHz)	128 MB (512 MB)	1.25 GB 到 2 GB
Windows Server® 2008	Intel® Pentium® IV 1 GHz (Pentium IV 2 GHz)	512 MB (2 GB)	10 GB
Windows Vista®	Intel® Pentium® IV 3 GHz	512 MB (1 GB)	15 GB
Windows® 7	Intel® Pentium® IV 1 GHz 32 位或 64 位处理器或更高配置	1 GB (2 GB)	16 GB
	<ul style="list-style-type: none">• 支持使用 128 MB 内存的 DirectX® 9 图形 (用于启用 Aero 主题)。• DVD-R/W 光驱		
Windows Server® 2008 R2	Intel® Pentium® IV 1 GHz (x86) 或 1.4 GHz (x64) 处理器 (2 GHz 或更快)	512 MB (2 GB)	10 GB

-  对于所有的 Windows 操作系统, 最低要求为 Internet Explorer 6.0 或更高版本。
- 具有管理员权限的用户可以安装该软件。
- Windows Terminal Services** 与该机器兼容。
- Windows 2000** 需要 **Services Pack 4** 或更高版本。

规格

Macintosh

操作系统	要求 (推荐)		
	CPU	RAM	可用硬盘空间
Mac OS X 10.4	<ul style="list-style-type: none">Intel® 处理器PowerPC G4/G5	<ul style="list-style-type: none">基于 PowerPC 的 Mac (512 MB) 需要 128 MB基于 Intel 的 Mac (1 GB) 需要 512 MB	1 GB
Mac OS X 10.5	<ul style="list-style-type: none">Intel® 处理器867 MHz 或更快速的 Power PC G4/G5	512 MB (1 GB)	1 GB
Mac OS X 10.6	<ul style="list-style-type: none">Intel® 处理器	1 GB (2 GB)	1 GB
Mac OS X 10.7	<ul style="list-style-type: none">Intel® 处理器	2 GB	4 GB

规格

Linux

项目	要求
操作系统	Redhat® Enterprise Linux WS 4、5 (32/64 位) Fedora 5~13 (32/64 位) SuSE Linux 10.1 (32 位) OpenSuSE® 10.2、10.3、11.0、11.1、11.2 (32/64 位) Mandriva 2007、2008、2009、2009.1、2010 (32/64 位) Ubuntu 6.06、6.10、7.04、7.10、8.04、8.10、9.04、9.10、10.04 (32/64 位) SuSE Linux Enterprise Desktop 10、11 (32/64 位) Debian 4.0, 5.0 (32/64 位)
CPU	Pentium IV 2.4GHz (Intel Core™2)
RAM	512 MB (1 GB)
可用硬盘空间	1 GB (2 GB)

规格

网络环境（仅限 B1160w）

您需要在打印机上设置网络协议方可将其用作网络打印机。下表显示了机器所支持的网络环境。

项目	规格
网络接口	<ul style="list-style-type: none">• 802.11b/g/n 无线局域网
网络操作系统	<ul style="list-style-type: none">• Windows 2000/Server 2003/Server 2008/XP/Vista/7/Server 2008 R2• 各种 Linux 操作系统• Mac OS X 10.4~10.7
网络协议	<ul style="list-style-type: none">• TCP/IPv4• DHCP, BOOTP• DNS, WINS, Bonjour, SLP, UPnP• 标准 TCP/IP 打印 (RAW), LPR, IPP, WSD• SNMPv 1/2/3, HTTP• TCP/IPv6 (DHCP, DNS, RAW, LPR, SNMPv 1/2/3, HTTP)
无线安全	<ul style="list-style-type: none">• 验证: 开放系统, 共享密钥, WPA 个人, WPA2 个人 (PSK)• 加密: WEP64, WEP128, TKIP 和 AES

Dell 技术支持策略

技术人员协助的技术支持需要客户在故障排除过程中进行协作并参与其中，旨在将操作系统、应用程序软件和硬件驱动程序恢复到 Dell 交货时的原始默认配置，以及验证打印机和所有 Dell 安装的硬件是否正常工作。除了寻求技术人员协助的技术支持以外，还可访问 Dell 支持页面提供的在线技术支持。还可以购买其他技术支持选项。

Dell 为打印机和任何 Dell 安装的软件及外围设备提供有限的技术支持。对第三方软件和外围设备的支持由原制造商提供，包括那些通过“Software & Peripherals (DellWare)”、“ReadyWare”和“Custom Factory Integration (CFI/DellPlus)”购买和/或安装的第三方软件和外围设备。

与 Dell 联系

您可以通过以下网址访问 Dell 支持: **support.dell.com**。在“WELCOME TO DELL SUPPORT”页面上选择您所在的区域,然后填写要求的详细信息以访问帮助工具和信息。

您可使用以下地址通过电子方式与 Dell 联系

- 万维网
 - **www.dell.com/**
 - **www.dell.com/ap/** (仅亚太国家/地区)
 - **www.dell.com/jp/** (仅日本)
 - **www.euro.dell.com** (仅欧洲)
 - **www.dell.com/la/** (仅拉丁美洲以及加勒比海国家/地区)
 - **www.dell.ca** (仅加拿大)
- 匿名文件传输协议 (FTP)
 - **ftp.dell.com**
以匿名用户身份登录,并使用您的电子邮件地址作为密码。
- 电子支持服务
 - **mobile_support@us.dell.com**
 - **support@us.dell.com**
 - **la-techsupport@dell.com** (仅拉丁美洲和加勒比海国家/地区)
 - **apsupport@dell.com** (仅亚太国家/地区)
 - **support.jp.dell.com** (仅日本)
- **support.euro.dell.com** (仅欧洲)
- 电子报价服务
 - **apmarketing@dell.com** (仅亚太国家/地区)
 - **sales_canada@dell.com** (仅加拿大)

保修和退货策略

Dell 公司（“Dell”）根据行业标准做法采用全新或等同于全新的部件和组件生产其硬件产品。有关 Dell 为您的打印机所提供保修的信息，请参阅 *产品信息指南*。

版权所有

本文中的信息如有更改，恕不另行通知。

© 2012 Dell Inc. 保留所有权利。

未经 Dell 公司书面许可严禁以任何方式复制这些材料。

本文中使用的商标 *Dell*、*Dell* 徽标和 *Dell 耗材订购工具* 是 Dell Inc. 的商标；*Microsoft*、*Windows*、*Windows Vista* 和 *Windows Server* 是 Microsoft Corporation 在美国和/或其他国家/地区的注册商标；*Adobe* 和 *Acrobat Reader* 是 Adobe Systems Incorporated 在美国和/或其他国家/地区的注册商标或商标。

本文中可能使用的其他商标和商品名称用于指代拥有其产品的商标和名称的实体。

Dell 公司否认任何其他商标和商品名称中的权益（其自身拥有的商标和商品名称除外）。

请参阅所提供 CD-ROM 中的“**LICENSE.txt**”文件，以取得有关开放源代码的许可信息。

REV. 1.01

用户指南

Dell B1160
Dell B1160w

高级

本指南介绍不同操作系统环境中的安装、高级配置、操作和故障排除相关信息。

根据机型或国家/地区的不同，可能不提供某些功能。

基本

本指南提供 Windows 上的安装、基本操作和故障排除相关信息。



1. 软件安装

Macintosh 安装	71
Macintosh 重新安装	72
Linux 安装	73
Linux 重新安装	74



2. 使用联网机器（仅限 B1160w）

实用网络程序	76
打印网络配置报告	77
通过网络安装驱动程序	78
IPv6 配置	82
无线网络设置	83



3. 特殊功能

海拔调整	105
更改默认打印设置	106
将机器设置为默认机器	107
使用高级打印功能	108
Macintosh 打印	113

Linux 打印

115



4. 实用管理工具

使用固件更新实用程序	118
使用 Dell 耗材订购工具	119
使用 Embedded Web Service （仅限 B1160w）	120
使用 Dell Printer Manager	122
使用 Dell 打印机状态	124
使用 Linux Unified Driver Configurator	126



5. 故障排除

进纸问题	131
电源和电缆连接问题	132
打印问题	133
打印质量问题	136
操作系统问题	144



1. 软件安装

本章介绍安装基本及实用软件的说明，它们用于机器通过电缆连接的环境中。本地连接的打印机是使用线缆与您的计算机直接连接的机器。

- **Macintosh 安装** 71
- **Macintosh 重新安装** 72
- **Linux 安装** 73
- **Linux 重新安装** 74



- 如果您使用 Windows 操作系统，请参阅第 18 页上的“本地安装驱动程序”了解如何安装机器的驱动程序。
- 仅使用长度不超过 3 米的 USB 电缆。

Macintosh 安装

- 1 确保机器与计算机连接，并打开电源。
- 2 在 CD-ROM 驱动器中插入随附的软件光盘。
- 3 双击在您 Macintosh 桌面上出现的光盘图标。
- 4 双击 **MAC_Installer** 文件夹 > **Installer OS X** 图标。
- 5 单击**继续**。
- 6 阅读许可协议，然后单击**继续**。
- 7 单击**同意**接受许可协议。
- 8 当屏幕上出现关于计算机上的所有应用程序将被关闭的警告消息时，请单击**继续**。
- 9 在**用户选项窗格**中单击**继续**。
- 10 单击**安装**。将安装打印机运行所需的所有组件。
如果单击**自定义**，则可以选择要安装的各个组件。
- 11 输入密码并单击**确定**。
- 12 安装软件需要重新启动计算机。单击**继续安装**。
- 13 安装完成后，单击**关闭**。
- 14 打开**应用程序**文件夹 > **实用工具** > **打印设置实用程序**。
 - 若是 Mac OS X 10.5-10.7，打开**应用程序**文件夹 > **系统预置**并单击**打印与传真**。
- 15 在**添加**上单击**打印机列表**。
 - 若是 Mac OS X 10.5-10.7，请单击“+”文件夹图标，随即会弹出显示窗口。
- 16 单击**预设浏览器**并找到 USB 连接。
 - 若是 Mac OS X 10.5-10.7，请单击**默认**并找到 USB 连接。
- 17 若是 Mac OS X 10.4，如果“自动选择”无法正常运行，请在**打印使用**中选择 **Dell**，并在**型号**中选择您的机器名称。
 - 若是 Mac OS X 10.5-10.7，如果“自动选择”无法正常运行，请在 **选择要使用的驱动程序** 中选择**打印使用**和您的机器名称。打印机将显示在**打印机列表**中并被设置为默认机器。
- 18 单击**添加**。

Macintosh 重新安装

如果打印机驱动程序无法正常运行，请先将其卸载，然后重新安装。

- 1 确保机器与计算机连接，并打开电源。
- 2 在 CD-ROM 驱动器中插入随附的软件光盘。
- 3 双击在您 Macintosh 桌面上出现的光盘图标。
- 4 双击 **MAC_Installer** 文件夹 > **Uninstaller OS X** 图标。
- 5 输入密码并单击**确定**。
- 6 卸载完毕后，请单击**确定**。



如果已添加机器，请从**打印设置实用程序**或**打印与传真**中删除它。

Linux 安装

您需要从 Dell 网站下载 Linux 软件包来安装打印机软件（www.dell.com 或 support.dell.com > 查找产品 > 支持或下载）。

安装 Unified Linux Driver

- 1 确保机器与计算机连接，并打开电源。
- 2 出现 **Administrator Login** 窗口时，在 **Login** 字段中键入“root”，并输入系统密码。



必须以超级用户（root）身份登录才能安装机器软件。如果不是超级用户，请咨询系统管理员。

- 3 从 Dell 网站下载 Unified Linux Driver 程序包至您的计算机。
- 4 右键单击 **Unified Linux Driver** 程序包，然后解压缩该程序包。
- 5 双击 **cdroot > autorun**。
- 6 显示欢迎屏幕时，请单击 **Next**。
- 7 安装完成后，单击 **Finish**。

为了使用方便，安装程序已将 **Unified Driver Configurator** 桌面图标和 **Unified Driver** 组添加到系统菜单中。如果有问题，请通过您的系统菜单或驱动程序包 Windows 应用程序（比如 **Unified Driver Configurator** 或 **Image Manager**）查询屏幕帮助。

Linux 重新安装

如果打印机驱动程序无法正常运行，请先将其卸载，然后重新安装。

- 1 确保机器与计算机连接，并打开电源。
- 2 出现 **Administrator Login** 窗口时，在 **Login** 字段中键入“root”，并输入系统密码。
您必须以超级用户（root）身份登录才能卸载打印机驱动程序。如果不是超级用户，请咨询系统管理员。
- 3 单击桌面底部的图标。出现“终端”屏幕时，键入下列内容。

```
[root@localhost root]#cd /opt/Dell/mfp/uninstall/[root@localhost  
uninstall]#./uninstall.sh
```
- 4 单击 **Uninstall**。
- 5 单击 **Next**。
- 6 单击 **Finish**。



2. 使用联网机器（仅限 B1160w）

本章将分步向您介绍安装联网机器与软件的步骤。

- 实用网络程序 76
- 打印网络配置报告 77
- 通过网络安装驱动程序 78
- **IPv6 配置** 82
- 无线网络设置 83



受支持的可选设备和功能可能因型号不同而异（请参见第 6 页上的“不同型号的功能”）。

实用网络程序

提供多种便于在网络环境中设置网络设置的程序。尤其是对于网络管理员而言，可实现通过网络对多台打印机进行管理。



在使用下列程序之前，请先设置 IP 地址。

Embedded Web Service

内嵌在网络机器上的 Web 服务器，借助它可执行下述任务（请参见第 82 页上的“使用 Embedded Web Service”）：

- 检查耗材信息和状态。
- 自定义机器设置。
- 设置电子邮件通知选项。设置该选项时，机器状态（墨粉盒墨粉不足或机器错误）将自动发送到指定人员的电子邮件。
- 配置将打印机连接到不同网络环境所必需的网络参数。

打印网络配置报告

您可以从机器的控制面板打印一份**网络配置报告**，其中将显示当前机器的网络设置。这将有助于您设置网络。

按住控制面板上的  (WPS) 按钮 10 秒钟以上。

您可使用这份**网络配置报告**找到您的机器 MAC 地址与 IP 地址。

例如：

- MAC 地址: 00:15:99:41:A2:78
- IP 地址: 169.254.192.192

通过网络安装驱动程序

Windows

- 1 确保打印机与网络连接，并打开电源。此外，机器的 IP 地址也应设置完毕。

 如果安装过程中出现“找到新硬件向导”窗口，请单击取消关闭该窗口。

- 2 在 CD-ROM 驱动器中插入随附的软件光盘。
软件光盘应自动运行并出现一个安装窗口。

如果不显示安装窗口，单击开始 > 所有程序 > 附件 > 运行。

X:\Setup.exe，用代表您的 CD-ROM 驱动器的字母替换“X”，然后单击确定。

- 3 选择下一步。

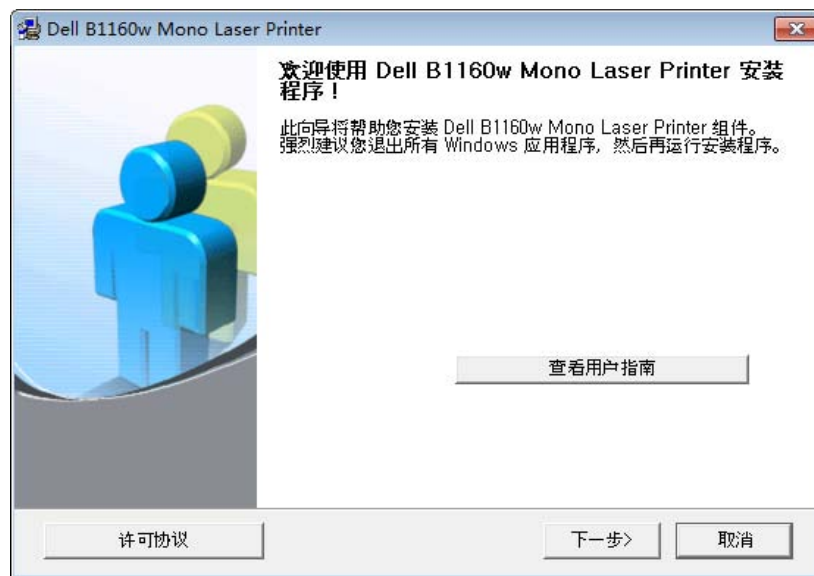

- 4 选择将网络打印机连接至计算机。单击下一步。

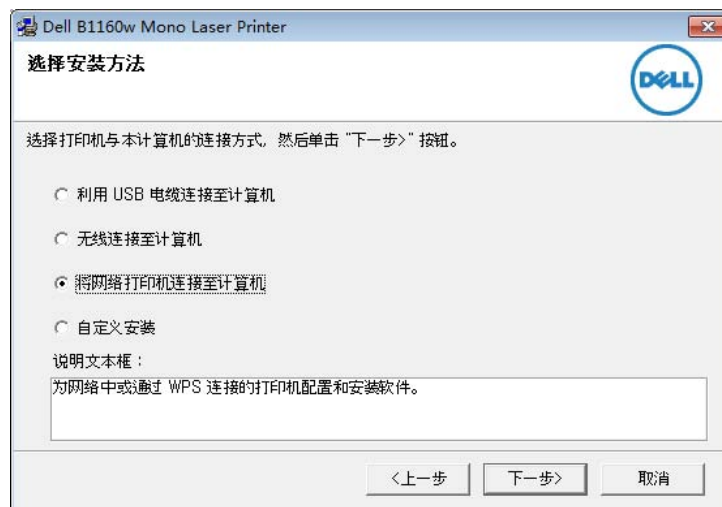

通过网络安装驱动程序



自定义安装可用于选择机器的连接并选择要安装的个别组件。按照窗口上的说明进行操作。

- 5 搜索到的机器将显示在屏幕上。选择想要使用的机器，然后点击下一步。



如果在网络中找不到机器，请关闭防火墙并单击**更新**。对于 Windows 操作系统，选择**开始 -> 控制面板**，打开 Windows 防火墙，将此选项设置为未激活。对于其他操作系统，请参阅相应的在线指南。

- 6 按照安装窗口中的说明完成安装过程。

Macintosh

- 1 确保打印机与网络连接，并打开电源。
- 2 在 CD-ROM 驱动器中插入随附的软件光盘。
- 3 双击在您 Macintosh 桌面上出现的光盘图标。
- 4 双击 **MAC_Installer** 文件夹 > **Installer OS X** 图标。
- 5 单击 **继续**。

- 6 阅读许可协议，然后单击**继续**。

- 7 单击**同意**接受许可协议。

- 8 当屏幕上出现关于计算机中的所有应用程序将被关闭的警告消息时，请单击**继续**。

- 9 在**用户选项窗格**中单击**继续**。



如果要设置无线设置，请参阅第 94 页上的“使用 Macintosh 设置”。

- 10 单击**安装**。将安装打印机运行所需的所有组件。
如果单击**自定义**，则可以选择要安装的各个组件。

- 11 输入密码并单击**确定**。

- 12 安装软件需要重新启动计算机。单击**继续安装**。

- 13 安装完成后，请单击**退出**或**重新启动**。

通过网络安装驱动程序

- 14 打开应用程序文件夹 > 实用工具 > 打印设置实用程序。
 - 若是 Mac OS X 10.5-10.7, 打开应用程序文件夹 > 系统偏好设置并单击打印与传真。
- 15 在添加上单击打印机列表。
 - 对于 Mac OS X 10.5-10.7, 单击“+”图标。随即将弹出一个显示窗口。
- 16 若是 Mac OS 10.4, 请单击 IP 打印机。
 - 若是 Mac OS X 10.5-10.7, 请单击 IP。
- 17 在协议中选择 HP Jetdirect - Socket。



当打印包含多页的文档时, 可通过为打印机类型选项选择 **Socket** 提高打印性能。

- 18 在地址输入字段中输入机器的 IP 地址。
- 19 在队列输入字段内输入队列名称。如果无法确定打印机服务器的队列名称, 请首先尝试使用默认队列。

- 20 若是 Mac OS X 10.4, 如果“自动选择”无法正常运行, 请在打印使用中选择 **Dell**, 并在型号中选择您的机器名称。
 - 若是 Mac OS 10.5-10.7, 如果“自动选择”无法正常运行, 请在打印使用中选择选择打印机软件和您的机器名称。
- 21 单击添加。

打印机将显示在打印机列表中并设置为默认机器。

Linux

您需要从 Dell 网站下载 Linux 软件包来安装打印机软件 (www.dell.com 或 support.dell.com > 查找产品 > 支持或下载)。



安装其他软件:

- 请参见第 73 页上的“安装 Unified Linux Driver”。

安装 Linux 驱动程序并添加网络打印机

- 1 确保打印机与网络连接, 并打开电源。此外, 机器的 IP 地址也应设置完毕。
- 2 从 Dell 网站下载 Unified Linux Driver 包。

通过网络安装驱动程序

- 3 解压缩 UnifiedLinuxDriver.tar.gz 文件并打开新目录。
- 4 双击 **Linux** 文件夹 > **install.sh** 图标。
- 5 将打开 Dell 安装程序窗口。单击 **Continue**。
- 6 将打开“add printer wizard”窗口。单击 **Next**。
- 7 选择网络打印机，然后单击 **Search** 按钮。
- 8 机器的 IP 地址与型号名称显示在列表字段上。
- 9 选择机器并单击 **Next**。
- 10 输入打印机描述，然后单击 **Next**。
- 11 添加机器后，单击 **Finish**。
- 12 安装完成后，单击 **Finish**。
- 5 打印机的 IP 地址与型号显示在列表字段上。
- 6 选择机器并单击 **Next**。
- 7 输入打印机描述，然后单击 **Next**。
- 8 添加机器后，单击 **Finish**。

添加网络打印机

- 1 双击 **Unified Driver Configurator**。
- 2 单击 **Add Printer**。
- 3 **Add printer wizard** 窗口打开。单击 **Next**。
- 4 选择 **Network printer**，然后单击 **Search** 按钮。

IPv6 配置



仅 Windows Vista 或更高版本可以正确支持 IPv6。



如果 IPv6 网络无法正常工作，请将所有网络设置都设为出厂默认值并重试。

在 IPv6 网络环境中，请按照下列步骤使用 IPv6 地址。

从 Embedded Web Service



您首先需要使用 IPv4 地址访问 **Embedded Web Service**，并按照以下步骤使用 IPv6。

- 1 从 Windows 访问 Web 浏览器，如 Internet Explorer。在地址字段中输入机器的 IP 地址（http://xxx.xxx.xxx.xxx），然后按“回车”键或单击**执行**。
- 2 如果是首次登录 **Embedded Web Service**，您需要以管理员身份登录。键入以下默认 ID 和密码。
 - ID: admin
 - 密码: dell00000
- 3 当 **Embedded Web Service** 窗口打开时，将鼠标光标移到顶部菜单栏的**设置**上，然后单击**网络设置**。

- 4 单击网站左窗格上的 **TCP/IPv6**。
- 5 选中 **IPv6 协议**复选框以激活 IPv6。
- 6 选中**手册地址**复选框。**地址/前缀**文本框随即被激活。
- 7 输入地址的其余部分（例如：3FFE:10:88:194::AAAA。“A”为十六进制 0 到 9，A 到 F）。
- 8 选择 DHCPv6 配置。
- 9 单击**应用**按钮。

使用 Embedded Web Service

- 1 启动 Internet Explorer 等 Web 浏览器，该浏览器必须支持将 IPv6 寻址为 URL。
- 2 从**网络配置报告**中选择一个 IPv6 地址（**Link-local Address**、**Stateless Address**、**Stateful Address**、**Manual Address**）（请参见第 77 页上的“打印网络配置报告”）。
- 3 输入 IPv6 地址（例如：http://[FE80::215:99FF:FE66:7701]）。



地址必须括在“[]”括号中间。

无线网络设置



- 确保机器支持无线联网。根据型号，无线联网可能不可用（请参见第 6 页上的“不同型号的功能”）。
- 如果 IPv6 网络无法正常工作，请将所有网络设置都设为出厂默认值并重试。

入门

理解您的网络类型

通常，计算机和打印机之间每次只能有一个连接。



基础结构模式

这种环境通常用于家庭和 SOHO（小型办公室/家庭办公室）。该模式使用接入点与无线设备通信。



特别模式

该模式不使用接入点。无线计算机和无线设备直接通信。

无线网络名称和网络密钥

无线网络对安全性要求较高，因此在首次设置接入点时，要为网络创建网络名称（SSID），所用安全级别类型和网络密钥。在继续机器安装之前，向网络管理员咨询此信息。

无线网络设置

介绍无线网络设置方法

您可以从机器或计算机配置无线设置。从下表选择设置方法。



视型号或国家/地区而定，部分无线网络安装类型可能不可用。

设置方法	连接方法	描述与参考
从机器的控制面板 	使用 WPS (推荐) ()	<ul style="list-style-type: none">请参见第 85 页上的“使用 WPS 按钮”。
从计算机安装 	接入点 (通过 USB 电缆, 推荐) ()	<ul style="list-style-type: none">Windows 用户, 请参见第 87 页上的“Windows 中的接入点 (通过 USB 电缆)”。Macintosh 用户, 请参见第 94 页上的“Macintosh 中的接入点 (通过 USB 电缆)”。
	点对点 (通过 USB 电缆) ()	<ul style="list-style-type: none">Windows 用户, 请参见第 90 页上的“Windows 中的点对点 (通过 USB 电缆)”。Macintosh 用户, 请参见第 96 页上的“Macintosh 中的点对点 (通过 USB 电缆)”。



如果在无线设置或驱动程序安装过程中发生问题, 请参阅故障排除章节 (请参见第 101 页上的“无线网络故障排除”)。

无线网络设置

使用 WPS 按钮

如果打印机和接入点（或无线路由器）支持 WPS (Wi-Fi Protected Setup™)，则可以在没有计算机的情况下，通过按控制面板上的  (WPS) 按钮，轻松配置无线网络设置。





- 如果要使用基础结构模式的无线网络，请确保网线已从打印机断开。使用 **WPS (PBC)** 按钮还是从计算机输入 PIN 连接到接入点（或无线路由器）因使用的接入点（或无线路由器）不同而异。请参考所用接入点（或无线路由器）的用户指南。
- 使用 WPS 按钮设置无线网络时，安全设置可能改变。为了防止这种情况，请为当前无限安全设置锁定 WPS 选项。选项名称可能因所使用的接入点（或无线路由器）不同而异。

准备事项

- 检查接入点（或无线路由器）是否支持 Wi-Fi Protected Setup™ (WPS)。
- 检查打印机是否支持 Wi-Fi Protected Setup™ (WPS)。
- 联网计算机（仅限 PIN 模式）

选择类型

可以通过两种方法，使用控制面板上的  (WPS) 按钮将机器连接到无线网络。

按钮配置 (PBC) 法 - 用户可分别按下机器控制面板上的  (WPS) 按钮和支持 Wi-Fi Protected Setup™ (WPS) 的接入点（或无线路由器）上的 WPS (PBC) 按钮，从而将机器连接到无线网络。

个人识别码 (PIN) 法 - 用户可在启用 WPS (Wi-Fi Protected Setup™) 的接入点（或无线路由器）上输入所提供的 PIN 信息，从而将打印机连接到无线网络。

打印机的出厂默认设置为 **PBC** 模式，该模式推荐用于典型无线网络环境。

以 PBC 模式连接

- 1 按住控制面板上的  (WPS) 按钮约 2 到 4 秒钟，直至状态 LED 快速闪烁。
机器开始连接无线网络。LED 在按下接入点（或无线路由器）上的 PBC 按钮前最多缓慢闪烁两分钟。
- 2 按下接入点（或无线路由器）上的 **WPS (PBC)** 按钮。
 - a WPS LED 的灯光快速闪烁。打印机正在连接接入点（或无线路由器）。
 - b 当打印机成功连接到无线网络时，WPS LED 灯将保持点亮状态。

无线网络设置

以 PIN 模式连接

- 1 必须打印包含 PIN 的网络配置报告（请参见第 77 页上的“打印网络配置报告”）。

在就绪模式中，按住控制面板上的  (WPS) 按钮 2 秒钟以上。

可以找到机器的 PIN。

- 2 按住控制面板上的  (WPS) 按钮超过 4 秒钟，直至状态 LED 点亮。

机器开始连接接入点（或无线路由器）。

- 3 您需要在两分钟内在连接到接入点（或无线路由器）的计算机上输入八位 PIN。

LED 将缓慢闪烁（最多两分钟），直到您输入八位 PIN。

WPS LED 按以下顺序闪烁

- a WPS LED 的灯光快速闪烁。打印机正在连接接入点（或无线路由器）。
- b 当打印机成功连接到无线网络时，WPS LED 灯将保持点亮状态。

重新连接到网络

当无线功能关闭后，本机将使用先前的无线连接设置和地址自动尝试重新连接接入点（或无线路由器）。



在以下情形中，本机会自动重新连接无线网络

- 关闭机器后又重新打开时。
- 关闭接入点（或无线路由器）后又重新打开时。

取消连接进程

要在打印机连接无线网络时取消无线网络连接功能，请按下控制面板上的

（电源/取消）按钮，然后松开。需要等待 2 分钟才能重新连接无线网络。

从网络断开连接

要断开无线网络连接，请按住控制面板上的  (WPS) 按钮超过 2 秒钟。

- **Wi-Fi 网络处于空闲模式时：**机器立即断开无线网络连接，并且 WPS LED 熄灭。
- **正在使用 Wi-Fi 网络时：**当打印机在等待当前作业完成时，WPS LED 的灯光将会快速闪烁。随后自动断开无线网络连接，并且 WPS LED 熄灭。

无线网络设置

使用 Windows 设置

Windows 中的接入点（通过 USB 电缆）

- 准备事项
 - 接入点
 - 已连接网络的计算机
 - 本机随附软件光盘
 - 装有无线网络接口的打印机
 - USB 线

1 检查 USB 线是否连接到打印机。

2 打开计算机，接入点和打印机。

 如果安装过程中出现“找到新硬件向导”窗口，请单击**取消**关闭该窗口。

3 在 CD-ROM 驱动器中插入随附的软件光盘。

软件光盘应自动运行并出现一个安装窗口。

如果不显示安装窗口，单击**开始 > 所有程序 > 附件 > 运行**。

X:\Setup.exe，用代表您的 CD-ROM 驱动器的字母替换“X”，然后单击**确定**。

4 选择下一步。

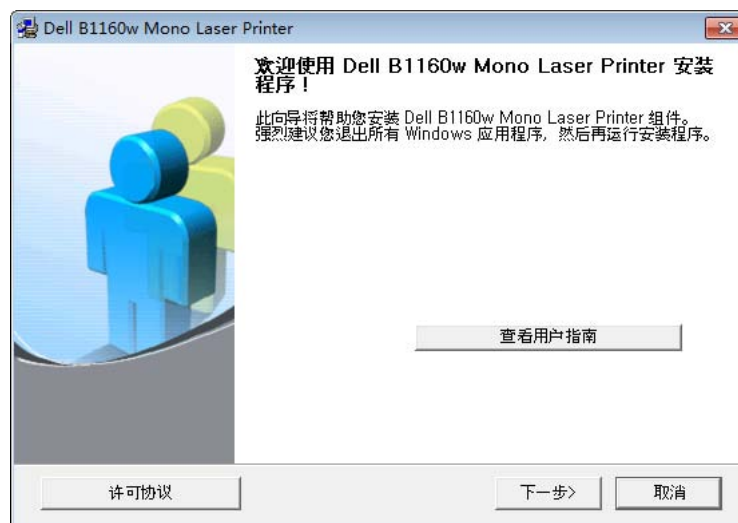

无线网络设置

5 选择无线连接至计算机。单击下一步。

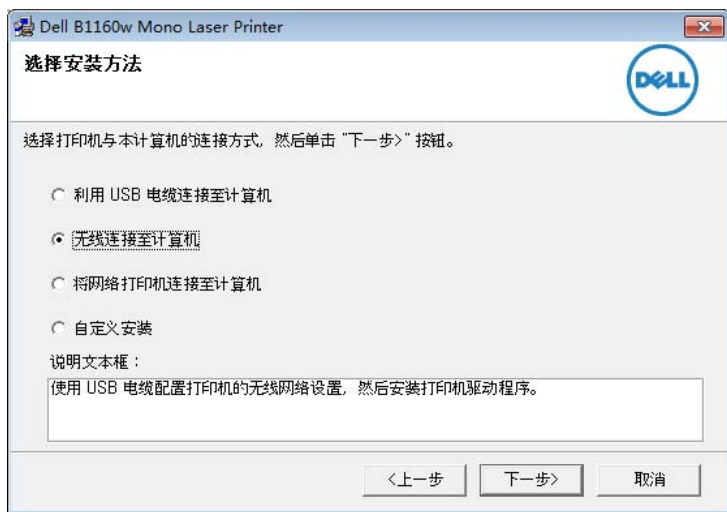

 **将网络打印机连接至计算机** 如果已设置无线网络，请选择此项安装打印机驱动程序，以使用无线网络打印机。如果尚未设置无线网络，请在选择此项之前选择**无线连接至计算机**以设置无线网络。

6 软件会搜索无线网络。

 如果搜索失败，可检查计算机和打印机之间的 **USB** 线连接是否正确，然后遵照窗口中的说明进行操作。

7 搜索后，窗口中会显示无线网络设备。选择正在使用的接入点名称 (SSID)，然后单击下一步。



如果找不到希望选择的网络名称，或者希望手动设置无线配置，请单击**高级设置**。

- **输入无线网络名称:** 输入所需接入点的 **SSID** (SSID 区分大小写)。
- **操作模式:** 选择**基础结构**。

- **验证:** 选择验证类型。

开放系统: 不使用验证，并且是否采用加密，视数据安全的需要而定。

共享密钥: 使用验证。只有拥有正确 **WEP** 密钥的设备才可访问网络。

WPA Personal 或 WPA2 Personal: 选择此选项可以根据“WPA 预共享密钥”验证打印服务器。此验证使用在接入点及其每个客户端上手动配置的共享密钥 (通常称为预共享密钥口令)。

- **加密:** 选择加密 (无, WEP64, WEP128, TKIP, AES, TKIP AES)。
- **网络密钥:** 输入加密网络密钥值。
- **确认网络密钥:** 确认加密网络密钥值。
- **WEP 密钥索引:** 如果使用 **WEP** 加密，请选择相应的 **WEP 密钥索引**。

无线网络设置



当接入点有安全设置时，会显示无线网络安全窗口。

出现无线网络安全窗口。该窗口可能会根据安全模式的不同而异：WEP 或 WPA。

- **有线等效加密 (WEP)**

针对验证选择**开放系统**或**共享密钥**，然后输入 WEP 安全密钥。单击**下一步**。

WEP (有线等效保密) 是一种防止非法访问无线网络的安全协议。WEP 使用 64 位或 128 位 WEP 加密密钥，对在无线网络上交换的每个数据包的数据部分进行加密。

- **Wi-Fi 保护访问 (WPA)**

输入 WPA 共享密钥，然后单击**下一步**。

WPA 根据定期自动变更的密钥对用户授权和识别用户。WPA 还使用 TKIP (暂时密钥完整性协议) 和 AES (高级加密标准) 进行数据加密。

8

该窗口会显示无线网络设置并检查设置是否正确。单击**下一步**。

- 对于 DHCP 方法

如果 IP 地址分配方法为 DHCP，检查窗口中是否显示 DHCP。如果显示为静态，则单击**更改 TCP/IP** 将分配方法更改为 DHCP。

- 对于静态方法

如果 IP 地址分配方法为静态，则检查“静态”是否显示在窗口中。如果显示 DHCP，请单击**更改 TCP/IP** 以输入打印机的 IP 地址和其他网络配置值。在输入打印机的 IP 地址之前，必须了解计算机的网络配置信息。如果计算机设置为 DHCP，则必须联系网络管理员以获取静态 IP 地址。

例如：

如果计算机的网络信息如下所示

- IP 地址: 169.254.133.42
- 子网掩码: 255.255.0.0

则打印机的网络信息应如下：

- IP 地址: 169.254.133.43
- 子网掩码: 255.255.0.0 (使用计算机的子网掩码)
- 网关: 169.254.133.1

9

无线网络设置完成后，则断开计算机和打印机之间的 USB 线连接。单击**下一步**。

无线网络设置

- 10** 将显示**无线网络设置完成**窗口。
如果接受当前设置并继续安装过程，请选择**是**。
如果想要返回到开始屏幕，请选择**否**。
然后单击**下一步**。
- 11** 当出现 **确认打印机连接**窗口时，单击**下一步**。
- 12** 选择要安装的组件。单击**下一步**。
- 13** 选择组件后，还可以更改打印机的名称，设置要在网络上共享的打印机，将打印机设置为默认打印机以及更改每台打印机的端口名称。单击**下一步**。
- 14** 完成安装后，将出现一个窗口，询问您是否打印测试页。如果要打印测试页，请单击**打印测试页**。
否则，只需单击**下一步**，然后转至步骤 16。
- 15** 如果测试页打印正确，请单击**是**。
否则，请单击**否**重新打印。
- 16** 单击**完成**。

Windows 中的点对点（通过 USB 电缆）

如果没有接入点 (AP)，通过执行下面的简单步骤设置点对点无线网络，仍可将机器无线连接到计算机。

- 准备事项
 - 已连接网络的计算机
 - 本机随附软件光盘
 - 装有无线网络接口的打印机
 - **USB 电缆**

- 1** 检查 **USB** 线是否连接到打印机。
- 2** 打开计算机和无线网络打印机。
- 3** 在 **CD-ROM** 驱动器中插入随附的软件光盘。
软件光盘应自动运行并出现一个安装窗口。
如果不显示安装窗口，单击**开始 > 所有程序 > 附件 > 运行**。
X:\Setup.exe，用代表您的 **CD-ROM** 驱动器的字母替换“X”，然后单击**确定**。

无线网络设置

4 选择下一步。



5 选择无线连接至计算机。单击下一步。

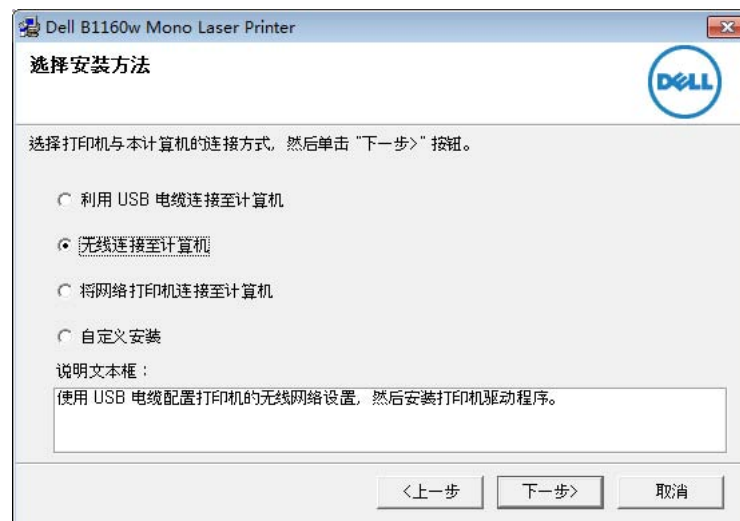

将网络打印机连接至计算机 如果已设置无线网络，请选择此项安装打印机驱动程序，以使用无线网络打印机。如果尚未设置无线网络，请在选择此项之前选择**无线连接至计算机**以设置无线网络。

6 软件会搜索无线网络。



如果搜索失败，可检查计算机和打印机之间的 **USB** 线连接是否正确，并遵照屏幕上的说明操作。

无线网络设置

7 搜索无线网络之后，将会显示打印机所搜索到的无线网络列表。

如果要使用 **Dell** 默认点对点设置，请选择列表中的最后一个无线网络，网络名称 (SSID) 为 **Dell_device**，信号为打印机自我网络。

然后单击下一步。

如要使用其他点对点设置，请从列表中选择其他无线网络。



如果要更改点对点设置，请单击**高级设置**按钮。

- **输入无线网络名称:** 输入所需 SSID 名称 (SSID 区分大小写)。
- **操作模式:** 选择“点对点”。
- **通道:** 选择通道。(自动设置或 2412 MHz 到 2467 MHz)。
- **验证:** 选择验证类型。
开放系统: 不使用验证，并且是否采用加密，视数据安全的需要而定。
共享密钥: 使用验证。只有拥有正确 WEP 密钥的设备才可访问网络。
- **加密:** 选择加密 (无, WEP64, WEP128)。
- **网络密钥:** 输入加密网络密钥值。
- **确认网络密钥:** 确认加密网络密钥值。
- **WEP 密钥索引:** 如果使用 WEP 加密，请选择相应的 WEP 密钥索引。

当点对点网络拥有安全设置时，会出现无线网络安全窗口。

出现无线网络安全窗口。验证方法选择**开放系统**或**共享密钥**，然后单击下一步。

- **WEP** (有线等效保密) 是一种防止非法访问无线网络的安全协议。WEP 使用 64 位或 128 位 WEP 加密密钥，对在无线网络上交换的每个数据包的数据部分进行加密。

8

出现显示无线网络设置的窗口。检查设置，然后单击下一步。

无线网络设置



在输入打印机的 IP 地址之前，必须了解计算机的网络配置信息。如果将计算机的网络配置设置为 DHCP，则无线网络设置也应为 DHCP。同样，如果将计算机的网络配置设置为静态，则无线网络设置也应为静态。

如果计算机设置为 DHCP，但用户想要使用“静态”无线网络设置，则必须联系网络管理员以获取静态 IP 地址。

• 对于 DHCP 方法

如果 IP 地址分配方法为 DHCP，请检查 DHCP 是否显示在无线网络设置确认窗口中。如果显示为静态，则单击更改 TCP/IP 将分配方法更改为自动接收 IP 地址 (DHCP)。

• 对于静态方法

如果 IP 地址分配方法“静态”，请检查无线网络设置确认窗口中是否显示“静态”。如果显示 DHCP，请单击更改 TCP/IP 以输入打印机的 IP 地址和其他网络配置值。

例如

如果计算机的网络信息如下所示

- IP 地址: 169.254.133.42
- 子网掩码: 255.255.0.0

则打印机的网络信息应如下:

- IP 地址: 169.254.133.43
- 子网掩码: 255.255.0.0 (使用计算机的子网掩码)
- 网关: 169.254.133.1

9 无线网络设置完成后，断开计算机和打印机之间的 USB 线连接。单击下一步。



如果出现更改 PC 网络设置窗口，请按照窗口上的步骤进行操作。完成计算机的无线网络设置后，请单击下一步。

如果将计算机的无线网络设置为 DHCP，则需要几分钟才能接收到 IP 地址。

10 将显示无线网络设置完成窗口。要从支持无线直连的移动设备进行打印，请设置无线直连选项（请参见第 99 页上的“设置无线直连”）。



Wi-Fi Direct 选项:

- 无线直连选项仅在打印机支持此功能时显示在屏幕上。
- 可以通过 Dell Printer Manager 开始构建无线直连（请参见第 99 页上的“设置无线直连”）。
- 网络名称 (SSID) 默认网络名称是型号名，最大长度为 22 个字符（不包括“Direct-xx-”）。
- 网络密钥是一个数字字符串，大小为 8~64 个字符。

11 当出现 确认打印机连接 窗口时，单击下一步。

12 选择要安装的组件。单击下一步。

13 选择组件后，还可以更改打印机的名称，设置要在网络上共享的打印机，将打印机设置为默认打印机以及更改每台打印机的端口名称。单击下一步。

无线网络设置

14 完成安装后，将出现一个窗口，询问您是否打印测试页。如果要打印测试页，请单击**打印测试页**。

否则，只需单击**下一步**，然后转至步骤 16。

15 如果测试页打印正确，请单击**是**。

否则，请单击**否**重新打印。

16 单击**完成**。

使用 Macintosh 设置

- 准备事项
 - 接入点
 - 已连接网络的计算机
 - 本机随附软件光盘
 - 装有无线网络接口的打印机
 - USB 线

Macintosh 中的接入点（通过 USB 电缆）

1 检查 USB 线是否连接到打印机。

2 打开计算机、接入点和机器。

3 在 CD-ROM 驱动器中插入随附的软件光盘。

4 双击在您 Macintosh 桌面上出现的光盘图标。

5 双击 **MAC_Installer** 文件夹 > **Installer OS X** 图标。

6 单击 **继续**。

7 阅读许可协议，然后单击**继续**。

8 单击**同意**接受许可协议。

9 当屏幕上出现关于计算机上的所有应用程序将被关闭的警告消息时，请单击**继续**。

10 在**用户选项窗格**中单击**无线网络设置**。

11 软件会搜索无线网络。



如果搜索失败，可检查计算机和打印机之间的 USB 线连接是否正确，然后遵照窗口中的说明进行操作。

12 搜索后，窗口中会显示无线网络设备。选择正在使用的接入点名称（SSID），然后单击**下一步**。

无线网络设置



如果手动设置无线配置，则单击**高级设置**。

- **输入无线网络名称:** 输入所需接入点的 SSID (SSID 区分大小写)。
- **操作模式:** 选择**基础结构**。
- **验证:** 选择验证类型。
 - 开放系统:** 不使用验证，并且是否采用加密，视数据安全需要而定。
 - 共享密钥:** 使用验证。只有拥有正确 WEP 密钥的设备才可访问网络。
 - WPA Personal 或 WPA2 Personal:** 选择此选项可以根据“WPA 预共享密钥”验证打印服务器。此验证使用在接入点及其每个客户端上手动配置的共享密钥 (通常称为预共享密钥口令)。
- **加密:** 选择加密。(无、WEP64、WEP128、TKIP、AES、TKIP、AES)
- **网络密钥:** 输入加密网络密钥值。
- **确认网络密钥:** 确认加密网络密钥值。
- **WEP 密钥索引:** 如果使用 WEP 加密，请选择相应的 **WEP 密钥索引**。

当接入点有安全设置时，会显示无线网络安全窗口。

出现无线网络安全窗口。该窗口可能会根据安全模式的不同而异：WEP 或 WPA。

- **WEP**

针对验证选择**开放系统**或**共享密钥**，然后输入 WEP 安全密钥。单击**下一步**。

WEP (有线等效保密) 是一种防止非法访问无线网络的安全协议。WEP 使用 64 位或 128 位 WEP 加密密钥，对在无线网络上交换的每个数据包的数据部分进行加密。

- **WPA**

输入 WPA 共享密钥，然后单击**下一步**。

WPA 根据定期自动变更的密钥对用户授权和识别用户。WPA 还使用 TKIP (暂时密钥完整性协议) 和 AES (高级加密标准) 进行数据加密。

无线网络设置

13 该窗口会显示无线网络设置并检查设置是否正确。单击 **下一步**。

- **对于 DHCP 方法**

如果 IP 地址分配方法为 DHCP，检查窗口中是否显示 DHCP。如果显示为静态，则单击 **更改 TCP/IP** 将分配方法更改为 DHCP。

- **对于静态方法**

如果 IP 地址分配方法为静态，则检查“静态”是否显示在窗口中。如果显示 DHCP，请单击 **更改 TCP/IP** 以输入打印机的 IP 地址和其他网络配置值。在输入打印机的 IP 地址之前，必须了解计算机的网络配置信息。如果计算机设置为 DHCP，则必须联系网络管理员以获取静态 IP 地址。

例如

如果计算机的网络信息如下所示

- IP 地址: 169.254.133.42
- 子网掩码: 255.255.0.0

则打印机的网络信息应如下:

- IP 地址: 169.254.133.43
- 子网掩码: 255.255.0.0 (使用计算机的子网掩码)
- 网关: 169.254.133.1

14 无线网络根据网络配置进行连接。

15 无线网络设置完成。要从支持无线直连的移动设备进行打印，请设置无线直连选项（请参见第 99 页上的“设置无线直连”）。



Wi-Fi Direct 选项:

- 无线直连选项仅在打印机支持此功能时显示在屏幕上。
- 可以通过 **Dell Printer Manager** 开始构建无线直连（请参见第 99 页上的“设置无线直连”）。
- **网络名称 (SSID)** 默认网络名称是型号名，最大长度为 22 个字符（不包括“Direct-xx-”）。
- **网络密钥** 是一个数字字符串，大小为 8~64 个字符。

16 按照屏幕上的说明完成安装。安装完成后，请单击 **退出或重新启动**。

Macintosh 中的点对点（通过 USB 电缆）

如果没有接入点 (AP)，通过执行下面的简单说明设置点对点无线网络，仍可将机器无线连接到计算机。

- 准备事项
 - 已连接网络的计算机
 - 本机随附的软件光盘
 - 装有无线网络接口的打印机
 - USB 线

无线网络设置

- 1 检查 USB 线是否连接到打印机。
- 2 打开计算机和打印机。
- 3 在 CD-ROM 驱动器中插入随附的软件光盘。
- 4 双击在您 Macintosh 桌面上出现的光盘图标。
- 5 双击 **MAC_Installer** 文件夹。
- 6 双击 **Installer OS X** 图标。
- 7 输入密码并单击**确定**。
- 8 单击**继续**。
- 9 阅读许可协议，然后单击**继续**。
- 10 单击**同意**接受许可协议。
- 11 选择**简易安装**，然后单击**安装**。建议大多数用户使用**简易安装**。将安装打印机运行所需的所有组件。
如果选择**自定义安装**，则可以选择要安装的各个组件。
- 12 单击**无线设置和安装**。
- 13 软件会搜索无线网络设备。



如果搜索失败，可检查计算机和打印机之间的 **USB** 线连接是否正确，然后遵照窗口中的说明进行操作。

- 14 搜索无线网络之后，将会显示打印机所搜索到的无线网络列表。
如果要使用 **Dell** 默认点对点设置，请选择列表中的最后一个无线网络，**网络名称 (SSID)** 为 **Dell_device**，信号为打印机自我网络。
然后单击**下一步**。
如要使用其他点对点设置，请从列表中选择其他无线网络。



如果要更改点对点设置，请单击**高级设置**按钮。

- **输入无线网络名称:** 输入所需 **SSID** 名称 (**SSID** 区分大小写)。
- **操作模式:** 选择“点对点”。
- **通道:** 选择通道 (**自动设置**或 **2412 MHz - 2467 MHz**)。
- **验证:** 选择验证类型。
开放系统: 不使用验证，并且是否采用加密，视数据安全的需要而定。
共享密钥: 使用验证。只有拥有正确 **WEP** 密钥的设备才可访问网络。
- **加密:** 选择加密 (无, **WEP64**, **WEP128**)。
- **网络密钥:** 输入加密网络密钥值。

无线网络设置

- **确认网络密钥:** 确认加密网络密钥值。
- **WEP 密钥索引:** 如果使用 WEP 加密, 请选择相应的 **WEP 密钥索引**。



当点对点网络拥有安全设置时, 会出现无线网络安全窗口。

出现无线网络安全窗口。验证方法选择**开放系统**或**共享密钥**, 然后单击下一步。

- WEP (有线等效保密) 是一种防止非法访问无线网络的安全协议。WEP 使用 64 位或 128 位 WEP 加密密钥, 对在无线网络上交换的每个数据包的数据部分进行加密。

15 出现显示无线网络设置的窗口。检查设置, 然后单击下一步。



在输入打印机的 IP 地址之前, 必须了解计算机的网络配置信息。如果将计算机的网络配置设置为 DHCP, 则无线网络设置也应为 DHCP。同样, 如果将计算机的网络配置设置为静态, 则无线网络设置也应为静态。

如果计算机设置为 DHCP, 却要使用静态无线网络设置, 则必须联系网络管理员以获取静态 IP 地址。

- **对于 DHCP 方法**

如果 IP 地址分配方法为 DHCP, 请检查 DHCP 是否显示在**无线网络设置确认**窗口中。如果显示为静态, 则单击**更改 TCP/IP** 将分配方法更改为**自动接收 IP 地址 (DHCP)**。

- **对于静态方法**

如果 IP 地址分配方法“静态”, 请检查**无线网络设置确认**窗口中是否显示“静态”。如果显示 DHCP, 请单击**更改 TCP/IP** 以输入打印机的 IP 地址和其他网络配置值。

例如:

如果计算机的网络信息如下所示:

- IP 地址: 169.254.133.42
- 子网掩码: 255.255.0.0

则打印机的网络信息应如下:

- IP 地址: 169.254.133.43
- 子网掩码: 255.255.0.0 (使用计算机的子网掩码)
- 网关: 169.254.133.1

16 无线网络根据网络配置进行连接。

17 无线网络设置完成后, 则断开计算机和打印机之间的 USB 线连接。

无线网络设置

- 18 按照屏幕上的说明完成安装。安装完成后，请单击**退出**或**重新启动**。

开关 Wi-Fi 网络

- 1 检查机器是否已连接到网络。
- 2 启动 Internet Explorer, Safari 或 Firefox 等 Web 浏览器，并在机器窗口中输入打印机的新 IP 地址。

例如：



http://192.168.1.133/

- 3 单击 Embedded Web Service 网站右上角的**登录**。
- 4 键入 **ID** 和 **密码**，然后单击**登录**。
 - **ID: admin**
 - **密码: dell00000**
- 5 当 **Embedded Web Service** 窗口打开时，单击**设置 > 网络设置**。
- 6 单击**无线 > 自定义**。
也可开关 Wi-Fi 网络。

为移动打印设置无线直连

无线直连是打印机和移动设备之间的一种简单易用的对等连接方法，它提供安全连接并且吞吐量优于点对点模式。

借助无线直连，您可以将打印机连接到无线直连网络，同时连接的接入点。您还可以同时使用有线网络和无线直连网络，这样多个用户可以通过无线直连和有线网络访问和打印文档。



- 无法通过打印机的无线直连连接到 Internet。
- 支持的协议列表可能因型号不同而异，无线直连网络不支持 IPv6、网络过滤、IPSec、WINS 和 SLP 服务。

设置无线直连

您可以通过以下方法之一启用无线直连功能。

无线网络设置

从 USB 电缆连接的计算机（推荐）

- 通过提供的软件 CD 设置时，您将看到通过 USB 电缆的接入点。
 - Windows 用户
请参见第 87 页上的“Windows 中的接入点（通过 USB 电缆）”。
请参见第 90 页上的“Windows 中的点对点（通过 USB 电缆）”。
 - Macintosh 用户
请参见第 94 页上的“Macintosh 中的接入点（通过 USB 电缆）”。
请参见第 96 页上的“Macintosh 中的点对点（通过 USB 电缆）”。
- 完成驱动程序安装后，可以设置 Dell Printer Manager 并在无线直连中做出更改。
- 如果没有可用网络，还可以通过点对点模式设置无线直连。用户必须如下所示通过 Dell Printer Manager 启用它。



Dell Printer Manager 只能用于 Windows 和 Macintosh 操作系统用户。

- 从开始菜单中，选择程序或所有程序 > Dell Printers > Dell Printer Manager > （切换到高级模式）> 设备设置 > 網路。
 - **Wi-Fi Direct 打开/关闭** 选择开启用它。
 - **设备名称** 输入打印机的名称，在无线网络搜索您的打印机。默认情况下，设备名称是型号名称。

- **IP 地址** 输入打印机的 IP 地址。这个 IP 地址只适用于本地网络，不适用于基础设施有限或无线网络。我们推荐使用默认的本地 IP 地址（打印机无线直连的默认本地 IP 地址是 192.168.3.1）
- **组所有者** 激活此选项，将打印机分配到无线直连组的所有人。**组所有者**类似于无线接入点。我们推荐激活此选项。
- **网络密钥** 如果您的打印机是**组所有者**，则其他移动设备连接到您的打印机就需要**网络密钥**。您可以自己配置网络密钥，或是记住默认情况下随机生成的给定网络密钥。

从连接到网络的计算机

如果打印机使用网络电缆或无线接入点，您可以从 SyncThru™ Web Service 启用和配置无线直连。

- 访问 **SyncThru™ Web Service**，选择设置 > 网络设置 > 无线 > 无线直连。
- 启用或禁用**无线直连**并设置其他选项。



- 对于 Linux 操作系统用户，
 - 打印 IP 网络配置报告可检查输出（请参见第 77 页上的“打印网络配置报告”）。
 - 访问 **SyncThru Web 服务**，选择设置 > 网络设置 > 无线 > **Wi-Fi Direct**。
 - 启用或禁用**Wi-Fi Direct**。

无线网络设置

设置移动设备

- 从打印机设置无线直连后，请参阅使用的移动设备的用户手册设置它的无线直连。
- 设置无线直连后，您需要下载移动打印应用程序即可从智能手机进行打印。



- 当找到要连接到移动设备的打印机时，选择打印机，打印机的 LED 会闪烁。按打印机上的 WPS 按钮，它将连接到您的移动设备。
- 如果移动设备不支持 WPS，您需要输入打印机的网络密钥而不是按 WPS 按钮。

无线网络故障排除

设置或安装驱动程序时的问题

未找到打印机

- 可能未打开打印机。打开计算机和打印机。
- 计算机和打印机之间未连接 USB 线。使用 USB 电缆将打印机连接到计算机。
- 打印机不支持无线联网。查看本机随附软件光盘中的用户指南，并准备好无线网络机器。

连接失败 - 找不到 SSID

- 打印机找不到您选择或输入的网络名称 (SSID)。检查接入点上的网络名称 (SSID) 并尝试重新连接。
- 接入点可能未打开。打开接入点。

连接失败 - 无效的安全性

- 未正确配置安全性。检查接入点和打印机的安全性配置。

连接失败 - 一般连接错误

- 计算机无法从机器收到信号。检查 USB 线以及打印机电源。

连接失败 - 已连接有线网络

- 打印机已连接有线网线。请从打印机上拔下有线网线。

PC 连接错误

- 配置的网络地址无法在计算机和打印机之间建立连接。
 - 对于 DHCP 网络环境
如果计算机配置为使用 DHCP，则机器会自动接收 IP 地址 (DHCP)。



如果在 DHCP 模式下打印作业无法完成，问题可能是由自动更改的 IP 地址造成的。请比较产品的 IP 地址和打印机端口的 IP 地址。

无线网络设置

比较方法

- 1 为打印机打印网络信息报告，然后检查 IP 地址（请参见第 77 页上的“打印网络配置报告”）。
- 2 通过您的计算机查看打印机端口的 IP 地址。
 - a 单击 Windows 开始 菜单。
 - b 对于 Windows Server 2000 而言，选择 **设置 > 打印机**。
 - 对于 Windows XP/Server 2003 而言，选择 **打印机和传真**。
 - 对于 Windows Server 2008/Vista 而言，选择 **控制面板 > 硬件与声音 > 打印机**。
 - 对于 Windows 7 而言，选择 **控制面板 > 设备与打印机**。
 - 对于 Windows Server 2008 R2 而言，选择 **控制面板 > 硬件 > 设备与打印机**。
 - c 右键单击机器。
 - d 对于 Windows XP/2003/2008/Vista 而言，按 **属性**。

对于 Windows 7 和 Windows Server 2008 R2 而言，从上下文菜单，选择 **打印机属性**。

如果 **打印机属性** 项有 ► 标记，则可选择与所选打印机连接的其他打印机驱动程序。
 - e 单击 **端口** 选项卡。
 - f 单击 **配置端口..** 按钮。
 - g 查看 **打印机名称** 还是 **IP 地址** 是网络配置表中的 IP 地址。
- 3 如果打印机端口的 IP 地址不同于网络信息报告，请更改这个 IP 地址。

如果要使用软件安装 CD 更改端口 IP，请从 **选择安装方法** 中单击 **将网络打印机连接至计算机**。然后重新连接这个 IP 地址。

- 对于静态网络环境

如果计算机配置为采用静态地址，则打印机使用静态地址。

例如：

如果计算机的网络信息如下所示：

- IP 地址: 169.254.133.42
- 子网掩码: 255.255.0.0

则打印机的网络信息应如下：

- IP 地址: 169.254.133.43
- 子网掩码: 255.255.0.0（使用计算机的子网掩码）
- 网关: 169.254.133.1

其他问题

如果在网络中使用打印机时出现问题，请检查以下几方面：



有关接入点（或无线路由器）的信息，请参阅其用户指南。

- 计算机，接入点（或无线路由器）或打印机可能未开启。
- 检查打印机周围的无线接收。如果路由器远离打印机或中间有障碍，就可能给信号接收带来困难。
- 关闭接入点（或无线路由器），打印机和计算机的电源，然后再重新启动。有时重新启动会恢复网络通信。

无线网络设置

- 检查防火墙软件（V3 或 Norton）是否封锁通信。

如果计算机和打印机连接在同一网络中却搜索不到，可能是因为防火墙软件封锁了通信。请参阅防火墙软件的用户指南，将防火墙关闭，然后重新尝试搜索打印机。

- 检查打印机 IP 地址的分配是否正确。可打印网络配置报告来检查 IP 地址。
- 检查接入点（或无线路由器）是否配置了安全性（密码）。如果有密码，请询问接入点（或无线路由器）的管理员。
- 检查打印机的 IP 地址。重新安装打印机驱动程序并更改设置，以连接到网络中的打印机。鉴于 DHCP 的特性，如果机器长时间不使用，或者接入点被重置，则分配的 IP 地址可能会变化。

在接入点（或无线路由器）上配置 DHCP 服务器时，请注册产品的 MAC 地址。然后就始终可以使用根据 MAC 地址设置的 IP 地址。可以通过打印网络配置报告识别打印机的 Mac 地址（请参见第 77 页上的“打印网络配置报告”）。

- 检查无线环境。您可能无法在基础结构环境下连接网络，在该环境下连接到接入点（或无线路由器）之前，需要输入用户信息。
- 此机器仅支持 IEEE 802.11 b/g/n 和 Wi-Fi。不支持其他无线通信类型（如，蓝牙）。
- 在 Windows Vista 等操作系统下，使用点对点模式时，每次使用无线打印机都需要设置无线连接设置。
- Dell 无线网络打印机不能同时使用基础结构模式和点对点模式。
- 机器位于无线网络的范围内。

- 应让机器避开那些可能阻碍无线信号的障碍。

移除接入点（或无线路由器）同机器之间的任何大型金属物体。

确保机器和无线接入点（或无线路由器）没有被含有金属或水泥的立柱、墙面或支柱隔开。

- 应让机器避开其他可能干扰无线信号的电子设备。
许多设备会干扰无线信号，包括微波炉和一些蓝牙设备。
- 每当接入点（或无线路由器）的配置发生变化时，您必须重新设置产品的无线网络。



3. 特殊功能

本章说明特殊打印功能。

- 海拔调整 105
- 更改默认打印设置 106
- 将机器设置为默认机器 107
- 使用高级打印功能 108
- **Macintosh** 打印 113
- **Linux** 打印 115



本章中的程序主要基于 Windows 7。

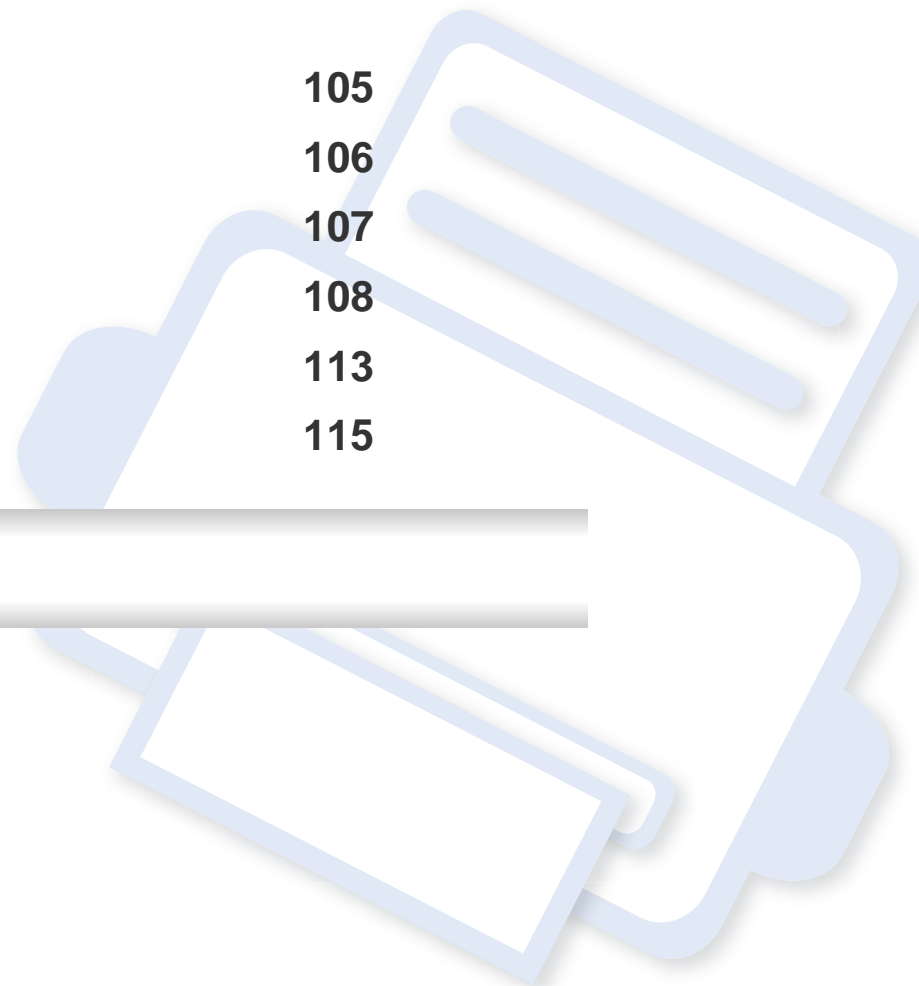

海拔调整

打印质量会受大气压影响，而大气压取决于机器在海平面以上的高度。下列信息将指导您如何设置机器以获得最佳打印质量。

在您设置海拔值之前，请确定所在地的海拔。

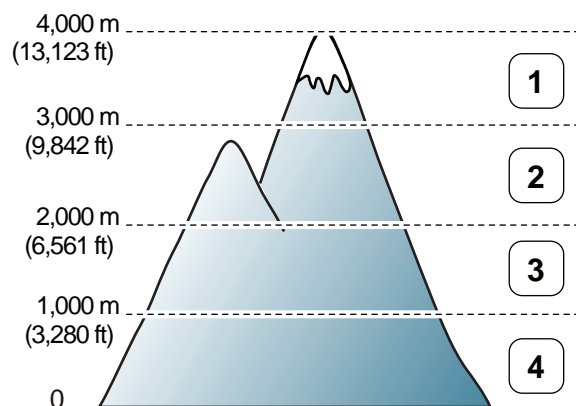

- 1 高 3
- 2 高 2
- 3 高 1
- 4 正常

- 对于 Windows 和 Macintosh 用户，通过 **Dell Printer Manager** >



(切换到高级模式) > 设备设置进行设置 (请参见第 123 页上的“高级设置用户界面概述”)。



如果机器已连接到网络，可以通过 **Embedded Web Service** 设置海拔值 (请参见第 120 页上的“使用 Embedded Web Service (仅限 B1160w)”)。

更改默认打印设置

- 1 单击 Windows 开始 菜单。
- 2 对于 Windows Server 2000 而言, 选择**设置 > 打印机**。
 - 对于 Windows XP/Server 2003 而言, 选择**打印机和传真**。
 - 对于 Windows Server 2008/Vista 而言, 选择**控制面板 > 硬件与声音 > 打印机**。
 - 对于 Windows 7 而言, 选择**控制面板 > 设备与打印机**。
 - 对于 Windows Server 2008 R2, 选择**控制面板 > 硬件 > 设备与打印机**。
- 3 右键单击机器。
- 4 对于 Windows XP/Server 2003/Server 2008/Vista, 选择**打印首选项**。
对于 Windows 7 或 Windows Server 2008 R2, 从上下文菜单中选择**打印首选项**。



如果**打印首选项**有 ► 标记, 则您可以选择与所选打印机连接的其他打印机驱动程序。

- 5 更改每个选项卡上的设置。
- 6 单击**确定**。



如果您希望更改各打印作业的设置, 请在**打印首选项**中进行更改。

将机器设置为默认机器

- 1 单击 Windows 开始 菜单。
- 2 对于 Windows Server 2000 而言，选择**设置 > 打印机**。
 - 对于 Windows XP/Server 2003 而言，选择**打印机和传真**。
 - 对于 Windows Server 2008/Vista 而言，选择**控制面板 > 硬件与声音 > 打印机**。
 - 对于 Windows 7 而言，选择**控制面板 > 设备与打印机**。
 - 对于 Windows Server 2008 R2 而言，选择**控制面板 > 硬件 > 设备与打印机**。
- 3 选择机器。
- 4 右键单击您的机器，然后选择**设置为默认打印机**。



对于 Windows 7 或 Windows Server 2008 R2，如果**设置为默认打印机**有 ► 标记，则可以选择连接所选打印机的其它打印机驱动程序。

使用高级打印功能



XPS 打印机驱动程序 用于打印 XPS 文件格式。

- XPS 打印机驱动程序只能安装在 Windows Vista 操作系统或更高版本上。
- 将软件 CD 插入 CD-ROM 驱动器时，可安装 XPS 打印机驱动程序。安装 Dell 软件时，将会自动安装 XPS 打印机驱动程序。

打印到文件 (PRN)

有时需要将打印数据保存为文件。

- 1 在打印到文件窗口选中打印框。

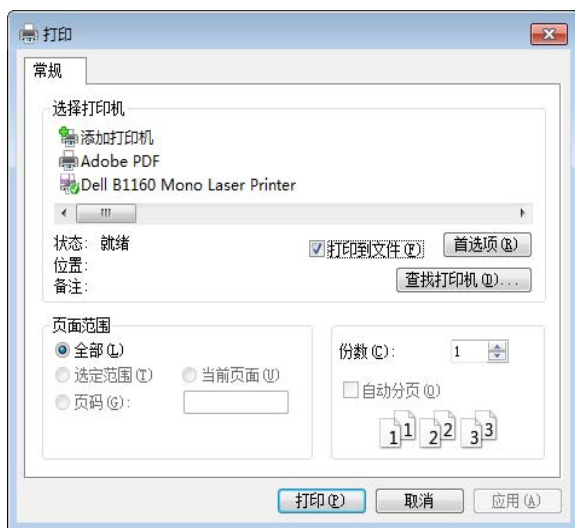

- 2 单击打印。

- 3 键入目标路径和文件名，然后单击**确定**。

例如，**c:\Temp\file name**。



如果您仅键入文件名，则文件将自动保存在**我的文档、Documents and Settings** 或 **用户** 中。保存文件夹可能会因您所使用的操作系统或应用程序的不同而有所差异。

理解特殊打印功能

使用机器时可以使用其高级打印功能。

要充分利用打印机驱动程序提供的打印机功能，请在应用程序的**打印**窗口中单击**属性**或**首选项**更改打印设置。打印机属性窗口中显示的打印机名称可能因所用的机器而有差异。



- 根据选项或型号的不同，某些菜单可能不会显示。这种情况下，此功能不适用于您的机器。
- 选择**帮助**或单击窗口中的 按钮或按键盘上的 **F1** 键并单击要了解的任何选项（请参见第 33 页上的“使用帮助”）。

使用高级打印功能

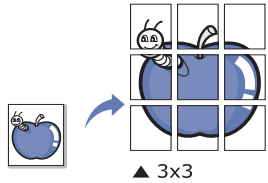
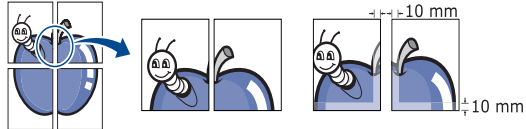
项目	描述
每面多页 	选择要在一张纸上打印的页数。要在一张纸上打印多页，这些页面将会缩小并按指定的顺序排列。一张纸上最多可打印 16 页。
海报打印 	<p>将单页文档打印到 4 (海报 2x2)、9 (海报 3x3) 或 16 (海报 4x4) 页纸上，这样可以将纸张粘贴到一起形成海报大小的文档。</p> <p>选择海报重叠值。选择基本选项卡右上方的单选按钮以毫米或英寸为单位指定海报重叠，以便于将各页粘贴在一起。</p> 



项目	描述
书册打印^a 	<p>在一张纸的两面打印您的文档，并对页面进行排序，以便在打印之后将纸张对折，从而生成一本小册子。</p> <p>如果您想要制作一本小册子，您需要在 Letter、Legal、A4、US Folio 或 Oficio 大小的打印介质上打印。</p> <div style="border: 1px solid #ccc; padding: 10px; margin-top: 10px;"><p> 书册打印选项对于所有纸张大小均不可用。从纸张选项卡中选择可用纸张尺寸选项，了解可以使用哪些纸张大小。</p><p>如果您选择的是一种不可用的纸张大小，则该选项可自动删除。仅选择可用纸张（无  或  标记的纸张）。</p></div>

使用高级打印功能

项目	描述
双面打印 (手动) ^a	<p>在一张纸的两面打印 (手动)。打印之前, 请决定文档的打印方向。</p> <div style="border: 1px solid gray; padding: 5px; margin: 10px 0;"> <ul style="list-style-type: none"> 您可以将 Letter、Legal、A4、US Folio 或 Oficio 大小的纸张与此功能配合使用。 如果您的机器不具有双面打印单元, 则应手动完成打印作业。机器首先打印文档的每一张其他页面。之后, 计算机上将显示一条信息。 建议不要在标签、信封或厚型纸等特殊介质上双面打印。否则会导致卡纸或损坏打印机。 </div> <ul style="list-style-type: none"> 无: 禁用此功能。 长边: 此选项为装订中所使用的常规布局。  <ul style="list-style-type: none"> 短边: 此选项为日历中所使用的常规布局。 

项目	描述
<p>纸张选项</p> 	<p>输入放大或缩小文档的百分比可以更改文档在打印页面上的显示大小。</p>
<p>水印</p> 	<p>水印选项可允许在已有文档上打印文字。例如, 如果要在文档的第一页或所有页上对角打印大写的灰色字母“DRAFT”或“CONFIDENTIAL”, 则可以使用此功能。</p>
<p>水印 (创建水印)</p>	<ol style="list-style-type: none"> 要从软件应用程序更改打印设置, 请访问打印首选项。 单击高级选项卡, 在水印下拉列表中选择编辑。将显示编辑水印窗口。 在水印消息框中输入文字信息。最多可输入 256 个字符。此信息会在预览窗口中显示。
<p>水印 (编辑水印)</p>	<ol style="list-style-type: none"> 要从软件应用程序更改打印设置, 请访问打印首选项。 单击高级选项卡, 在水印下拉列表中选择编辑。将显示编辑水印窗口。 在当前水印列表中选择想要编辑的水印, 然后更改水印信息和选项。 单击更新, 保存更改内容。 单击确定或打印, 直到退出打印窗口。

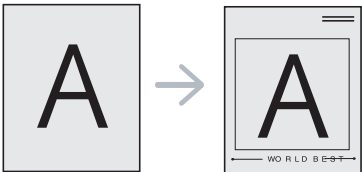
使用高级打印功能

项目	描述
水印 (删除水印)	<ol style="list-style-type: none">要从软件应用程序更改打印设置，请访问打印首选项。单击高级选项卡，在水印下拉列表中选择编辑。将显示编辑水印窗口。从当前水印列表中选择想要删除的水印，然后单击删除。单击确定或打印，直到退出打印窗口。
覆盖页 ^a 	<p>此选项仅在使用 SPL 打印机驱动程序时可用（请参见第 6 页上的“软件”）。</p> <p>叠加是指作为一种特殊文件格式存储在计算机硬盘驱动器（HDD）中的文字和/或图像，可以打印在任何文档上。叠加常用于替换信头纸。可以不使用预印的信头纸，而是创建一个包含与目前信头完全相同信息的叠加。要打印一封带有您的公司信头的信，不需要在打印机中放置预打印的信头纸，只需在文档中打印信头叠加。</p> <p>要使用页面叠加，必须创建包含徽标或图像的新页叠加。</p> <div><ul style="list-style-type: none">• 叠加文档大小必须与使用叠加打印的文档大小相同。不要创建带水印的叠加。• 叠加文档的分辨率必须与使用叠加所打印文档的分辨率相同。</div>

项目	描述
覆盖页 (创建新页叠加)	<ol style="list-style-type: none">要将文档保存为叠加，请访问打印首选项。单击高级选项卡，在文本下拉列表中选择编辑。将显示编辑覆盖页窗口。在编辑覆盖页窗口中单击创建。在另存为窗口中的作业名称框中键入名称（最多包含 8 个字符）。如果需要，请选择目标路径（默认路径为 C:\Formover）。单击保存。该名称出现在覆盖页目录?上。单击确定或打印，直到退出打印窗口。不打印文件。而是将其储存在计算机的硬盘驱动器上。

使用高级打印功能

项目	描述
覆盖页 (使用页面叠加)	<p>a 单击高级选项卡。</p> <p>b 从文本下拉列表框中选择所需的叠加。</p> <p>c 如果您希望的叠加文件未在文本下拉列表中出现, 请从列表中选择编辑..., 然后单击加载。选择希望使用的叠加文件。 如果您已将希望使用的叠加文件存储在外部, 您也可在访问打开窗口时加载此文件。 选择文件之后, 单击打开。该文件会出现在覆盖页目录框中, 以供进行打印。从覆盖页目录框中选择叠加。</p> <p>d 如有必要, 请选中打印时确认覆盖页框。如果该框被选中, 则您每次提交文档进行打印时都会出现一个信息窗口, 要求您确认是否要在文档上打印叠加。 如果未选中此框, 但又选择了叠加, 则将会在文档上自动打印叠加。</p> <p>e 单击确定或打印, 直到退出打印窗口。</p>
覆盖页 (删除页面叠加)	<p>a 在打印首选项窗口中单击高级选项卡。</p> <p>b 在文本下拉列表中选择编辑。</p> <p>c 从覆盖页目录框中选择要删除的叠加。</p> <p>d 单击删除。</p> <p>e 出现确认消息窗口时, 请单击是。</p> <p>f 单击确定或打印, 直到退出打印窗口。可以删除不再使用的页面叠加。</p>

a. 当您使用 XPS 驱动程序时, 此选项不可用。

Macintosh 打印



根据型号或选项不同，可能不提供某些功能。它表示不支持这些功能。

打印文档

当使用 Macintosh 打印时，需要检查所用每个应用程序中的打印机驱动程序设置。按以下步骤从 Macintosh 进行打印：

- 1 打开要打印的文档。
- 2 打开**文件**菜单并单击**页面设置**（某些应用程序为**文档设置**）。
- 3 选择纸张大小、方向、缩放比例及其他选项，并确保已选择机器。单击**确定**。
- 4 打开**文件**菜单并单击**打印**。
- 5 选择打印份数，并表明要打印哪些页。
- 6 单击**打印**。

更改打印机设置

使用打印机时可以使用其高级打印功能。

打开应用程序，在**文件**菜单选择**打印**。打印机属性窗口中显示的打印机名称可能因所用的机器而有差异。除名称之外，打印机属性窗口的构成与下列构成基本相同。

打印在一张纸上打印多页

可以在一张纸上打印多页。通过此功能打印草稿，可以节省成本。

- 1 在**文件**菜单中打开应用程序，然后选择**打印**。
- 2 在**打印方向**下方的下拉列表中选择**布局**。在**每张页数**下拉列表中选择要在一张纸上打印的页数。
- 3 选择要使用的其他选项。
- 4 单击**打印**。
机器在一张纸上打印选定的页数。

Macintosh 打印

使用帮助

从窗口的左下角单击问号，然后单击希望了解的主题。将显示一个弹出窗口，上面显示有关驱动程序所提供选项功能的信息。

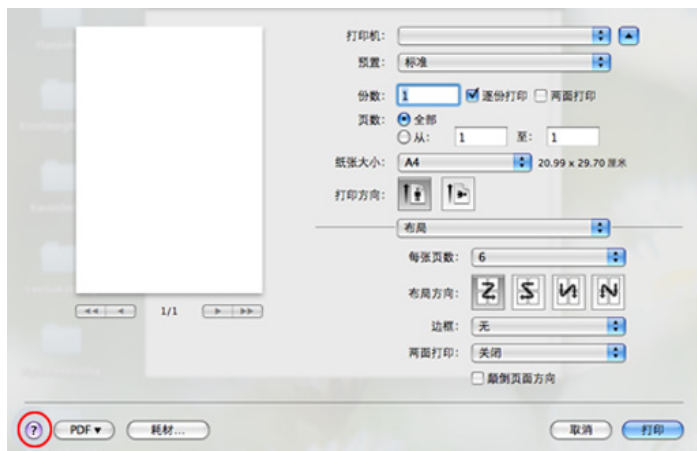

Linux 打印



根据机型或选项不同，可能不提供某些功能。它表示不支持这些功能。

从应用程序打印

有许多可使您使用“通用 UNIX 打印系统”（CUPS）进行打印的 Linux 应用程序。可利用任何此类应用程序在机器上进行打印。

- 1 打开应用程序，从 **File** 菜单选择 **Print**
- 2 直接使用选择 **Print**。
- 3 在 LPR GUI 窗口中，从打印机列表中选择打印机的型号名称，然后单击 **Properties**。
- 4 使用在窗口顶部显示的下列四个选项卡更改打印任务属性。
 - **General:** 更改纸张大小、纸张类型和文档打印方向。可实现双面打印、添加启动与结束图标以及更改每张纸的打印页数。



某些型号可能不提供自动/手动双面打印。您可以使用 lpr 打印系统或其他应用程序进行奇偶页打印。

- **Text:** 指定页边距和设置文本选项，如间隔或栏数。

- **Graphics:** 设置打印图像文件时使用的图像选项，如：颜色选项、图像大小或图像位置。
- **Advanced:** 设置打印分辨率、纸张来源和目标。

5

单击 **Apply** 应用更改，然后关闭 **Properties** 窗口。

6

单击 **LPR GUI** 窗口中的 **OK** 开始打印。

7

会出现“Printing”窗口，您可在此监控打印作业的状态。

要放弃当前作业，请单击 **Cancel**。

打印文件

利用标准的 CUPS，您可以在机器上直接从命令行接口打印许多不同类型的文件。CUPS lpr 实用程序允许您这样做，但驱动程序包会将标准 lpr 工具替换为一个更友好的 LPR GUI 程序。

如要打印任何文档，请执行以下步骤

1

在 Linux shell 命令行中输入 `lpr <file_name>`，然后按 **Enter** 键。将显示 **LPR GUI** 窗口。

如果仅键入 `lpr` 并按 **Enter** 键，则会首先出现 **Select file(s) to print** 窗口。仅选择您要打印的文件，然后单击 **Open**。

2

在 **LPR GUI** 窗口，从列表中选择您的机器，然后更改打印作业属性。

3

单击 **OK** 开始打印。

配置打印机属性

使用 **Printer Properties** 所提供的 **Printers configuration** 窗口而更改您打印机的各种属性。

1 打开 **Unified Driver Configurator**。

如有必要，请切换到 **Printers configuration**。

2 请在可用打印机列表中选择您的机器，然后单击 **Properties**。

3 **Printer Properties** 窗口出现。

窗口顶部会显示以下五个选项卡：

- **General:** 更改打印机位置和名称。在此选项卡输入的名称会显示在 **Printers configuration** 的打印机列表中。
- **Connection:** 查看或选择其他端口。如果在使用中将机器端口从 USB 改为并行或从并行改为 USB，则必须在此选项卡重新配置机器端口。
- **Driver:** 查看或选择其他机器驱动程序。通过单击 **Options**，您可以设置默认设备选项。
- **Jobs:** 显示打印作业列表。单击 **Cancel job** 取消选定工作，选择 **Show completed jobs** 复选框在作业列表上查看以往作业。
- **Classes:** 显示机器所属的类别。单击 **Add to Class** 将您的机器添加到指定类别中，或单击 **Remove from Class** 从选定类别中删除机器。

4 单击 **OK** 应用更改，然后关闭 **Printer Properties** 窗口。



4. 实用管理工具

本章将介绍提供给您的管理工具，可帮助您充分利用机器。

- 使用固件更新实用程序 118
- 使用 **Dell** 耗材订购工具 119
- 使用 **Embedded Web Service**（仅限 B1160w） 120
- 使用 **Dell Printer Manager** 122
- 使用 **Dell** 打印机状态 124
- 使用 **Linux Unified Driver Configurator** 126

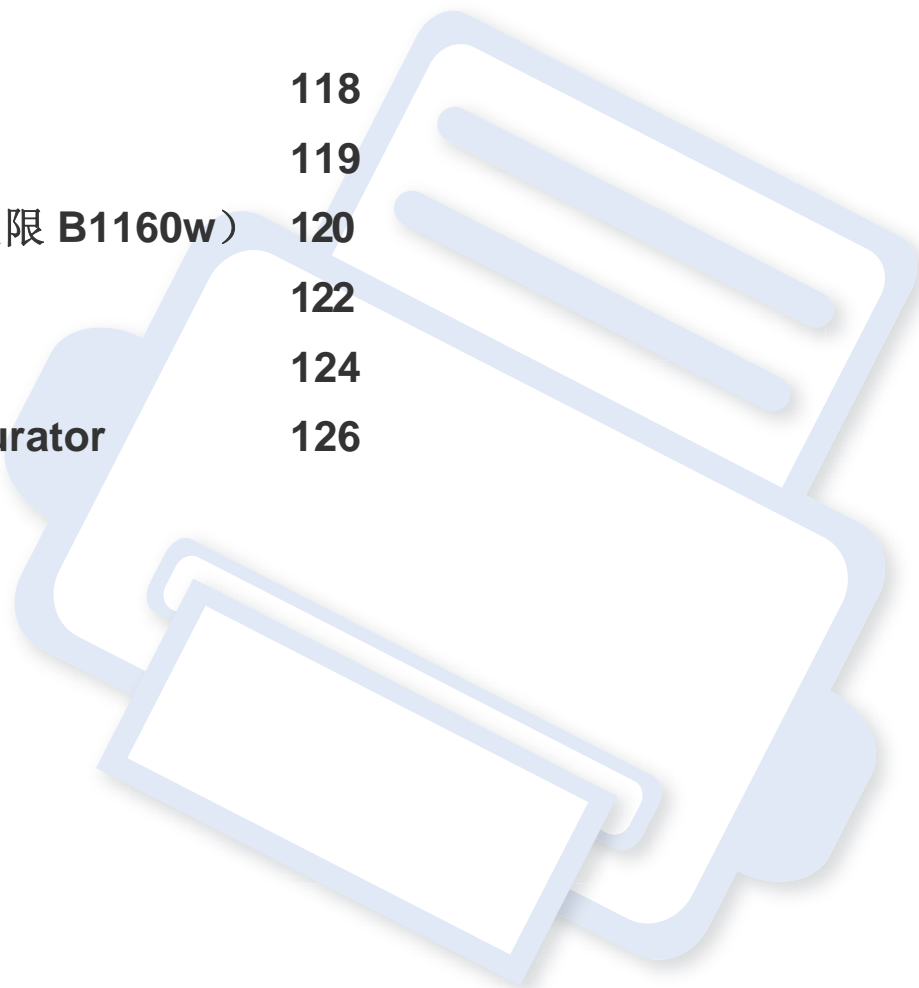

使用固件更新实用程序

固件更新实用程序允许您通过升级固件维护机器。



只适用于 Windows 操作系统用户。

- 1 从开始菜单选择程序或所有程序 > **Dell > Dell Printers > 打印机驱动程序名称 > 固件更新实用程序**。
- 2 下载最新固件。单击 <http://www.support.dell.com>。
- 3 如果已通过 **USB** 电缆连接打印机，单击 **USB 连接的打印机**或**网络连接的打印机**（仅限 **B1160w**）。



4 单击**浏览**并选择下载的固件文件。

5 单击**更新固件**。

使用 Dell 耗材订购工具

要从 Dell 订购替换墨粉盒或耗材:

 只适用于 Windows 或 Macintosh 操作系统用户。

1 双击桌面上的 **Dell 耗材订购工具** 图标。



或者

从开始菜单选择程序或所有程序 > **Dell** > **Dell Printers** > 打印机驱动程序名称 > **Dell 耗材订购工具**。

 对于 Macintosh,

打开应用程序文件夹 > **Dell** 文件夹 > **Dell 耗材订购工具**。

2 将打开 **Dell 耗材订购工具** 窗口。



使用 Embedded Web Service（仅限 B1160w）



- Embedded Web Service 至少需要 Internet Explorer 6.0 或更高版本。
- 根据机器的选项或型号，本用户指南中的 Embedded Web Service 解释可能与您的机器有所不同。
- 仅限网络机型。

访问 Embedded Web Service

- 1 从 Windows 访问 web 浏览器，如 Internet Explorer。
在地址字段中输入打印机的 IP 地址（http://xxx.xxx.xxx.xxx），然后按 Enter 键或单击**执行**。
- 2 机器的内嵌网站将打开。

登录 Embedded Web Service

配置 Embedded Web Service 中的选项前，您首先需要以管理员身份登录。在不登录的情况下仍可以使用 Embedded Web Service，但您将无法访问**设置**选项卡和**安全**选项卡。

- 1 单击 Embedded Web Service 网站右上角的**登录**。
- 2 键入 **ID** 和**密码**，然后单击**登录**。
 - **ID: admin**
 - **密码: dell00000**

Embedded Web Service 概述



信息

设置

安全

维护



视打印机型号而定，某些选项卡可能不会出现。

信息选项卡

此选项卡为您提供有关机器的一般信息。您可以检查墨粉剩余量等信息。此外，您还可打印错误报告等报告。

- **活动警报:** 显示机器中已出现的警报及其严重性。
- **耗材:** 显示已打印的页数以及墨粉盒中的剩余墨粉量。
- **使用计数器:** 按打印类型显示使用次数：单面和双面。
- **当前设置:** 显示机器信息和网络信息。

使用 Embedded Web Service（仅限 B1160w）

- **打印信息:** 打印系统相关报告和字体报告等报告。

设置选项卡

此选项卡可用于设置打印机提供的配置和网络。需要以管理员身份登录才能查看此选项卡。

- **机器设置**选项卡: 设置机器提供的选项。
- **网络设置**选项卡: 显示网络环境选项。设置 TCP/IP 和网络协议等选项。

安全选项卡

此选项卡可用于设置系统和网络安全信息。需要以管理员身份登录才能查看此选项卡。

- **系统安全:** 设置系统管理员信息，也可以启用或禁用机器功能。
- **网络安全:** IPv4/IPv6 过滤。

维护选项卡

此选项卡可用于通过升级固件以及设置用来发送电子邮件的联系信息来维护打印机。还可以通过选择**链接**菜单连接到 Dell 网站或下载驱动程序。

- **固件升级:** 升级机器固件。
- **联系信息:** 显示联系人信息。
- **链接:** 显示可下载或检查信息的实用网站的链接。

使用 Dell Printer Manager

Dell Printer Manager 是一个将 Dell 机器设置集中到一个位置的应用程序。Dell Printer Manager 结合了设备设置以及打印环境、设置/操作和启动。所有这些功能提供了一个轻松使用 Dell 机器的途径。Dell Printer Manager 提供两个不同的用户界面供用户选择：基本用户界面和高级用户界面。在两个界面之间切换很简单，只需单击  按钮。



- 只适用于 Windows 或 Macintosh 操作系统用户。
- 对于 Windows，Dell Printer Manager 至少需要 Internet Explorer 6.0 或更高版本。

理解 Dell Printer Manager

要打开程序：

对于 **Windows**，

选择开始 > 程序或所有程序 > Dell > Dell Printers > Dell Printer Manager > Dell Printer Manager。

对于 **Macintosh**，

打开应用程序文件夹 > Dell 文件夹 > Dell Printer Manager。

Dell Printer Manager 界面包含几个不同的基本部分，如下表所述



屏幕截图可能因操作系统不同而异。

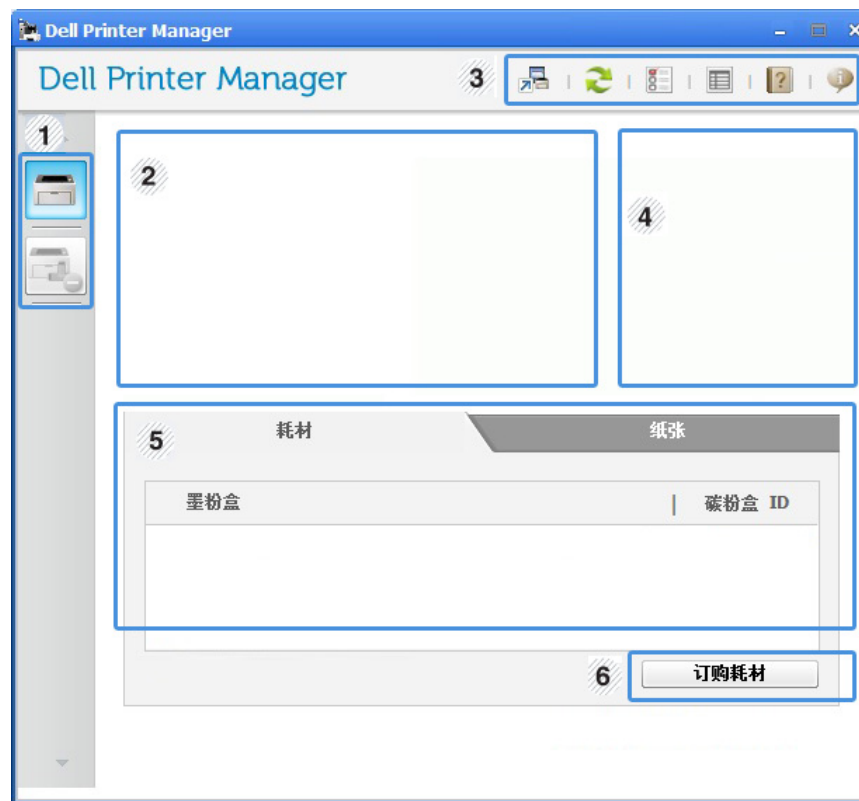

1	打印机列表	打印机列表在计算机上显示已安装打印机的图标。
---	-------	------------------------

使用 Dell Printer Manager

2	打印机信息	<p>该区域为您提供有关机器的总体信息。您可以检查信息，如机器的机型名称、IP 地址（或端口名称）以及机器状态。</p> <p> 用户指南按钮: 查看用户指南。</p>
3	应用程序信息	<p>包含用于更改为高级设置、首选项、帮助和关于的链接。</p> <p>  按钮可用于将用户界面更改为高级设置用户界面。</p>
4	快速链接	<p>显示特定机器功能的快速链接。本节还包含指向高级设置中的应用程序的链接。</p> <p> 如果将机器连接到网络，将启用 Embedded Web Service 图标。</p>
5	内容区域	<p>显示选定机器、剩余墨粉量和纸张的相关信息。此信息根据选定机器的不同而变化。一些机器不具有此功能。</p>
6	订购耗材	<p>在“订购耗材”窗口中单击订购按钮。您可以在线订购备换墨粉盒。</p>



从窗口的左下角单击**帮助** (?) 按钮，然后单击要了解的任何选项。

高级设置用户界面概述

高级用户界面适用于负责管理网络和机器的人员。

设备设置

您可以配置各种机器设置，如机器设置、纸张、布局、模拟、网络和打印信息。

警报设置 (仅限 Windows)

此菜单包含错误警报的相关设置。

- **打印机警报:** 提供何时收到警报的相关设置。
- **电子邮件提醒:** 提供通过电子邮件接收警报的相关选项。
- **警报历史记录:** 提供设备历史和墨粉相关警报。

使用 Dell 打印机状态

Dell 打印机状态显示连接到本地网络的打印机的状态。将为打印机显示打印机就绪、打印机脱机、错误-检查打印机以及墨粉量或墨粉不足警报。



- 适用于 Windows 用户。
- 根据使用的机器或操作系统的不同，本用户指南中所示的 Dell 打印机状态窗口及其内容可能会有所不同。
- 检查操作系统是否和您的机器兼容（请参见第 60 页上的“系统要求”）。

Dell 打印机状态概述

如果在操作过程中出现错误，可以从 Dell 打印机状态检查错误。安装机器软件时将自动安装 Dell 打印机状态。

对于 Windows,

从开始菜单选择程序或所有程序 > Dell > Dell Printers > 打印机驱动程序名称 > Dell 打印机状态。

还可手动启动 Dell 打印机状态。转至打印首选项，单击基本选项卡 > 打印机状态按钮。

这些图标出现在 Windows 任务栏中:

图标	含义	描述
	标准	机器处于就绪模式并且未出现错误或警告。
	警告	机器处于可能会在以后发生错误的状态。例如，设备可能处于墨粉不足的状态，该状态可能会使设备到达墨粉用尽的状态。
	错误	机器至少出现一个错误。



1	碳粉量	您可以查看每个墨粉盒中的剩余碳粉量。根据所使用的机器不同，上方窗口中所示的机器和墨粉盒数量可能不同。一些机器不具有此功能。
2	选项	您可以设置打印作业警报的相关设置。

使用 Dell 打印机状态

3	订购耗材	您可以在线订购备换墨粉盒。
4	用户指南	您可以查看联机用户指南。
5	关闭	关闭窗口。

更改 Dell 打印机状态程序设置

右键单击 Dell 打印机状态图标，然后选择选项。从选项窗口选择您所需的设置。

使用 Linux Unified Driver Configurator

Unified Driver Configurator 是一种主要用于配置机器设备的工具。需要安装 Unified Linux Driver 才能使用 Unified Driver Configurator (请参见第 73 页上的“Linux 安装”)。

在将驱动程序安装在 Linux 系统上之后,将在您的桌面上自动创建 Unified Driver Configurator 图标。

打开 Unified Driver Configurator

- 1 双击桌面上的 **Unified Driver Configurator**。也可以单击 **Startup** 菜单图标,然后选择 **Dell Unified Driver > Unified Driver Configurator**。
- 2 单击左侧各个按钮可切换到相应的配置窗口。

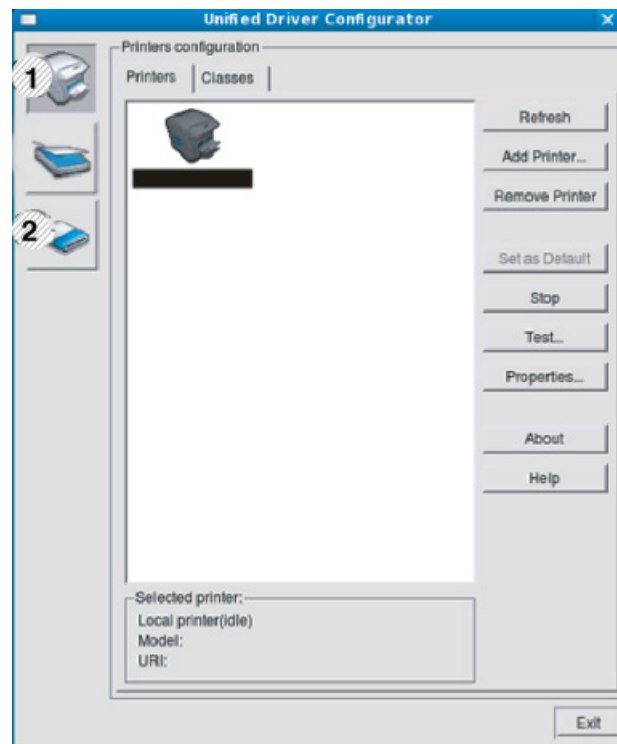

- 1 Printer Configuration
- 2 Port Configuration

使用 Linux Unified Driver Configurator



要使用屏幕帮助，请单击 **Help**。

3 更改配置之后，单击 **Exit** 关闭 **Unified Driver Configurator**。

Printers configuration

Printers configuration 有两个选项卡: **Printers** 和 **Classes**。

Printers 选项卡

单击 **Unified Driver Configurator** 窗口左侧的机器图标按钮，查看当前系统的打印机配置。

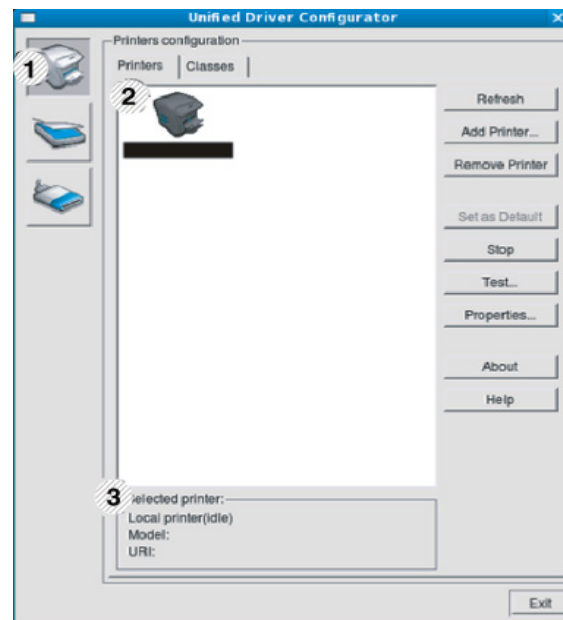

1 切换到 **Printers configuration**。

2 显示已安装的所有机器。

3 显示机器的状态、型号和 URI。

使用 Linux Unified Driver Configurator

打印机控制按钮如下:

- **Refresh:** 更新可用机器列表。
- **Add Printer:** 可使您添加新机器。
- **Remove Printer:** 删除所选择的机器。
- **Set as Default:** 将当前选择的机器设置为默认机器。
- **Stop/Start:** 停止/启动机器。
- **Test:** 可使您打印测试页, 以确保机器工作正常。
- **Properties:** 可使您查看并更改打印机属性。

Classes 选项卡

Classes 选项卡显示可用机器类别列表。

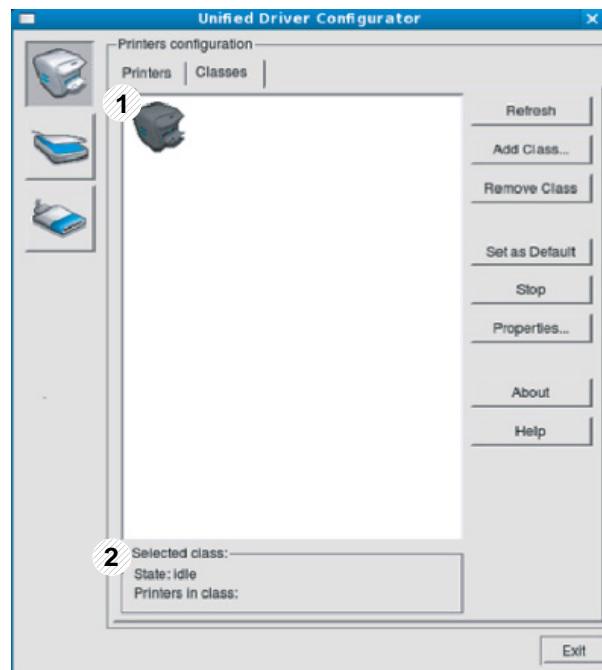

- 1 显示所有机器类别。
- 2 显示类别状态和该类别中的所有机器数量。

- **Refresh:** 更新类别列表。
- **Add Class:** 可使您添加新的机器类别。
- **Remove Class:** 删除所选择的机器类别。

使用 Linux Unified Driver Configurator

Ports configuration

在此窗口中，您可以查看可用端口的列表、检查每个端口的状态，以及释放在所有者因任何缘由终止作业时释放因繁忙状态而搁置的端口。

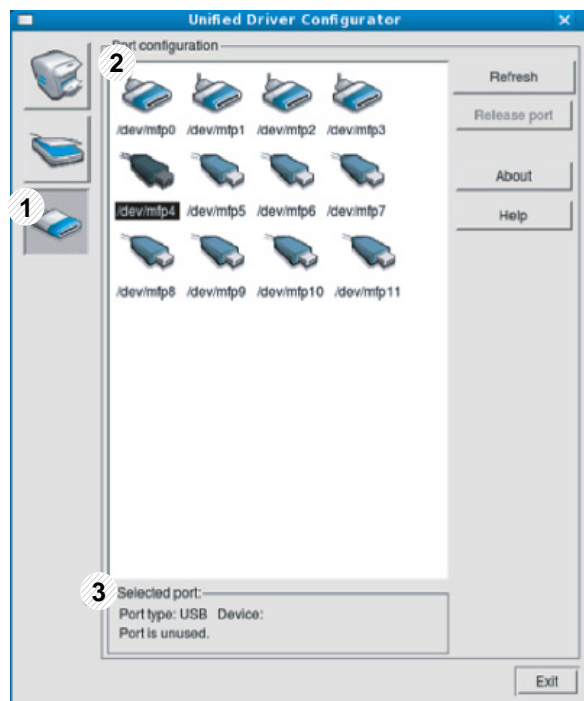

1	切换到 Ports configuration 。
2	显示所有的可用端口。
3	显示端口类型、连接到端口的设备和状态。

- **Refresh:** 更新可用端口列表。
- **Release port:** 释放选定端口。



5. 故障排除

本章介绍有关如何排除故障的帮助信息。

- 进纸问题 131
- 电源和电缆连接问题 132
- 打印问题 133
- 打印质量问题 136
- 操作系统问题 144



对于无线软件安装和设置过程中发生的错误，请参阅无线设置章节中的故障排除部分（请参见第 101 页上的“无线网络故障排除”）。

进纸问题

状况	建议的解决方法
打印过程中出现卡纸	清除卡纸。
纸张粘连在一起	<ul style="list-style-type: none">• 检查纸盘的最大纸张容量。• 确保使用的纸张类型正确。• 将纸张从纸盘中取出，然后弯折或呈扇形散开。• 潮湿的环境会使一些纸张粘连在一起。
不得送入多张纸	纸盘中可能叠放有不同类型的纸张。请只装入同一类型、大小和重量的纸张。
机器不进纸	<ul style="list-style-type: none">• 清除机器内的所有障碍物。• 未正确装纸。从纸盘中取出纸张，然后按正确方法将其重新装入。• 纸盘中的纸张过多。从纸盘中取出多余的纸张。• 纸张过厚。仅使用符合机器规格要求的纸张。
不断地卡纸	<ul style="list-style-type: none">• 纸盘中的纸张过多。从纸盘中取出多余的纸张。如果是在特殊介质上打印，请使用纸盘手动给纸。• 使用了错误的纸张类型。仅使用符合机器规格要求的纸张。• 机器内可能有碎屑。打开顶盖，清除任何碎屑。
信封歪斜或不能正确进纸	确保纸张导板紧贴信封两侧。

电源和电缆连接问题

状况	建议的解决方法
机器未通电， 或者计算机和机器间的连接线缆未正确连接	<ul style="list-style-type: none">• 首先将机器连接到电源，然后按控制面板上的 （电源/取消）按钮。• 断开机器的电缆连接，然后重新连接。

打印问题

状况	可能的原因	建议的解决方法
机器不能打印	机器未通电。	首先将机器连接到电源，然后按控制面板上的  (电源/取消) 按钮。
	未将机器设为默认机器。	在 Windows 中将您的机器选作默认打印机。
	检查机器是否出现以下情况： <ul style="list-style-type: none">• 顶盖没有关闭。关上顶盖。• 卡纸。清除卡纸（请参见第 49 页上的“清除卡纸”）。• 未装纸。装纸（参见第 24 页上的“在纸盘中装纸”）。• 未安装墨粉盒。安装墨粉盒（请参见第 39 页上的“更换墨粉盒”）。• 确保拆掉墨粉盒上的保护套（请参见第 39 页上的“更换墨粉盒”）。 如果出现系统故障，请联系服务代表。	
	计算机和机器间的连接线缆未正确连接。	断开机器电缆连接，然后重新连接（请参见第 15 页上的“后视图”）。
	计算机和机器间的连接线缆有问题。	如有可能，将线缆连接到另一台正常工作的计算机上，然后进行打印作业。还可尝试使用一根不同的机器线缆。
	端口设置错误。	检查 Windows 打印机设置，确保打印作业发送到正确的端口。如果计算机有多个端口，请确认机器连接到正确的端口。
	机器可能配置不正确。	检查 打印首选项 确保所有打印设置均正确无误。

打印问题

状况	可能的原因	建议的解决方法
机器不能打印	打印机驱动程序可能安装不正确。	卸载然后重新安装机器的驱动程序。
	机器出现故障。	检查控制面板上的显示信息，查看机器是否提示系统故障。请与服务代表联系。
	文档太大，计算机没有足够的硬盘空间可供访问该打印作业。	请留出更多硬盘空间，然后再次打印该文档。
	出纸盘已满。	从出纸盘中取走纸张后，机器将继续打印。
机器从错误的纸张来源选择了打印材料	在打印首选项中选择的纸张选项可能不正确。	对于许多应用程序而言，纸张来源选项位于 打印首选项 中的 纸张 选项卡下方（请参见第 32 页上的“打开打印首选项”）。选择正确的纸张来源。请参见打印机驱动程序的帮助屏幕（请参见第 33 页上的“使用帮助”）。
打印作业极为缓慢	作业可能过于复杂。	降低页面的复杂程度，或尝试调整打印质量设置。
页面的一半为空白	页面方向设置可能错误。	在应用程序中更改页面方向（请参见第 32 页上的“打开打印首选项”）。请参见打印机驱动程序的帮助屏幕（请参见第 33 页上的“使用帮助”）。
	纸张大小与纸张大小设置不一致。	请确保打印机驱动程序设置中的纸张大小与纸盘中的纸张匹配。或者确保打印机驱动程序设置中的纸张大小与您使用的软件应用程序设置中的纸张选择匹配（请参见第 32 页上的“打开打印首选项”）。
机器可以打印，但出现了文本错误，乱码或不完整情况。	机器线缆松动或有故障。	断开机器线缆连接，然后重新连接。尝试打印一份曾经成功打印过的作业。如果可以，将线缆与机器连接到另一台运行有效的计算机上，然后尝试打印。最后，尝试更换新的机器线缆。
	选择的是错误的打印机驱动程序。	检查应用程序的打印机选择菜单，确保选择了该机器。
	软件应用程序存在故障。	尝试从另一个应用程序打印作业。
	操作系统存在故障。	退出 Windows ，然后重新启动计算机。关闭机器电源，然后再次重新打开。

打印问题

状况	可能的原因	建议的解决方法
打印页面，但全部为空白	墨粉盒有问题或墨粉已用完。	如果需要，请重新摇匀墨粉。如果需要，更换墨粉盒。 <ul style="list-style-type: none">• 请参见第 38 页上的“摇匀墨粉”。• 请参见第 39 页上的“更换墨粉盒”。
	文件中可能有空白页。	检查文件，确保文件中没有空白页。
	某些零件（如控制器或控制板）可能存在故障。	请与服务代表联系。
机器无法正确打印 PDF 文件。遗漏了图片、文字或示意图的某些部分	PDF 文件与 Acrobat 产品不兼容。	将 PDF 文件作为图像打印会使文件被打印。启动 Acrobat 打印选项中的 打印为图像 。  将 PDF 文件作为图像打印时将需要较长的时间。
照片的打印质量欠佳、图像不清楚	照片的分辨率太低。	请减小照片尺寸。如果在软件应用程序中增大照片尺寸，分辨率将会降低。
打印前机器出纸盘附近会散发出蒸汽	使用潮湿的纸张会导致打印时产生蒸汽。	这并不是故障。请继续打印。
该机器不能打印特殊尺寸的纸张，例如 账单纸	纸张大小与纸张大小设置不符。	在 打印首选项 的 纸张 选项卡的 自定义 中设置正确的纸张大小（请参见第 32 页上的“打开打印首选项”）。
账单纸在打印后卷曲。	纸张类型设置不符。	更改打印机选项，然后再试。转至 打印首选项 ，单击 纸张 选项卡，然后将类型设置为 厚纸 （请参见第 32 页上的“打开打印首选项”）。

打印质量问题

如果机器内部变脏或装纸不当，则可能会降低打印质量。请参见下表解决问题。

状况	建议的解决方法
<p>打印件颜色浅或褪色</p> 	<ul style="list-style-type: none">• 如果页面上出现白色竖条或褪色区，则表示墨粉量不足。安装新的墨粉盒（请参见第 39 页上的“更换墨粉盒”）。• 纸张可能不符合规格；例如，纸张过于潮湿或粗糙。• 如果整个页面的颜色都很浅，则说明打印分辨率的设置过低或启用了“省墨”模式。请调整打印分辨率并关闭“省墨”模式。请参见打印机驱动程序的帮助屏幕。• 褪色和污迹同时出现说明墨粉盒需要清洁。清洁机器内部（请参见第 41 页上的“清洁机器”）。• 机器内 LSU 零件的表面可能较脏。清洁机器内部（请参见第 41 页上的“清洁机器”）。如果这些步骤仍不能解决问题，请联系服务代表。
<p>纸张上半部打印颜色与纸张其余部分相比较浅</p> 	<p>墨粉可能无法有效粘附在这种纸上。</p> <ul style="list-style-type: none">• 更改打印机选项，然后再试。转至打印首选项，单击纸张选项卡，然后将纸张类型设置为再生纸（请参见第 32 页上的“打开打印首选项”）。
<p>墨粉斑点</p> 	<ul style="list-style-type: none">• 纸张可能不符合规格；例如，纸张过于潮湿或粗糙。• 传墨辊可能较脏。清洁机器内部（请参见第 41 页上的“清洁机器”）。• 送纸路径可能需要清洁。请联系服务代表（请参见第 41 页上的“清洁机器”）。

打印质量问题

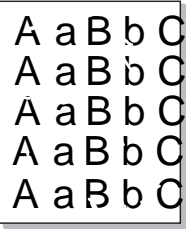
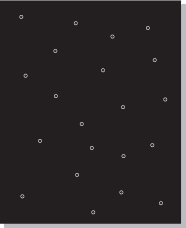
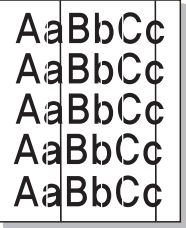
状况	建议的解决方法
<p>褪字</p> 	<p>如果页面上偶尔出现褪色区（通常为圆形）：</p> <ul style="list-style-type: none">• 单张纸可能有问题。请尝试重新打印作业。• 纸张湿度不均匀或纸的表面有湿斑。请尝试一种不同品牌的纸张。• 这批纸张有质量问题。造纸工艺会导致某些区域不吸墨。请尝试使用一种不同品牌的纸张。• 更改打印机选项，然后再试。转至打印首选项，单击纸张选项卡，然后将类型设置为厚纸或特厚纸（请参见第 32 页上的“打开打印首选项”）。 <p>如果这些步骤仍不能解决问题，请与服务代表联系。</p>
<p>白点</p> 	<p>如果页面上出现白点：</p> <ul style="list-style-type: none">• 纸张过于粗糙且纸张上的大量灰尘落至机器内部组件，因而传墨辊可能较脏。清洁机器内部（请参见第 41 页上的“清洁机器”）。• 送纸路径可能需要清洁。清洁机器内部（请参见第 41 页上的“清洁机器”）。 <p>如果这些步骤仍不能解决问题，请与服务代表联系。</p>
<p>竖条</p> 	<p>如果页面上出现黑色竖条</p> <ul style="list-style-type: none">• 机器内的墨粉盒表面（磁鼓部分）可能刮损。拆下墨粉盒，安装一个新墨粉盒（请参见第 39 页上的“更换墨粉盒”）。 <p>如果页面上出现白色竖条</p> <ul style="list-style-type: none">• 机器内 LSU 零件的表面可能较脏。清洁机器内部（请参见第 41 页上的“清洁机器”）。如果这些步骤仍不能解决问题，请与服务代表联系。

打印质量问题

状况	建议的解决方法
<p>黑色背景</p> 	<p>如果背景渲染程度不足</p> <ul style="list-style-type: none">• 更换一种较轻的纸张。• 检查环境条件: 过于干燥或潮湿(相对湿度超过 80%)的条件会增加背景渲染程度。• 取出旧墨粉盒, 然后安装一个新墨粉盒(请参见第 39 页上的“更换墨粉盒”)。• 摇匀墨粉(请参见第 38 页上的“摇匀墨粉”)。
<p>墨粉拖尾</p> 	<ul style="list-style-type: none">• 清洁机器内部(请参见第 39 页上的“更换墨粉盒”)。• 检查纸张类型和质量。• 拆下墨粉盒, 安装一个新墨粉盒(请参见第 39 页上的“更换墨粉盒”)。
<p>反复出现垂直瑕疵</p> 	<p>如果打印面上重复出现间距均匀的印痕</p> <ul style="list-style-type: none">• 墨粉盒可能已损坏。如果相同问题仍然出现, 可取下该墨粉盒, 然后安装一个新墨粉盒(请参见第 39 页上的“更换墨粉盒”)。• 机器零件上可能沾有墨粉。如果缺陷出现在打印页背面, 则再打印几张纸后问题可能会自行解决。• 定影组件可能已损坏。请与服务代表联系。

打印质量问题

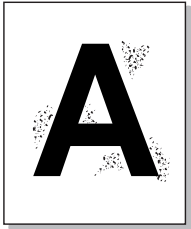
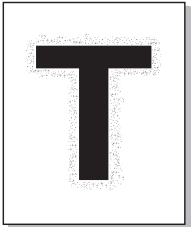
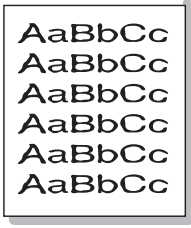
状况	建议的解决方法
<p>背景散射</p> 	<p>背景散射是因随机分布在打印页上的少量墨粉所产生的。</p> <ul style="list-style-type: none">• 纸张可能过于潮湿。尝试换用另一批纸张进行打印。不需要时请勿打开纸张的包装，以免纸张吸收空气中的湿气。• 如果在信封上出现背景散射情况，请更改打印布局，以避免打印在背面重叠接缝区域内。在接缝上打印可导致问题出现。或从打印首选项窗口中选择厚纸信封（请参见第 32 页上的“打开打印首选项”）。• 如果整个打印页都出现了背景墨粉扩散现象，请通过您的软件应用程序或在打印首选项中调整打印分辨率（请参见第 32 页上的“打开打印首选项”）。确保选择正确的纸张类型。例如：如果选择特厚纸，而实际使用的是普通纸，可能出现导致复印质量问题的用墨过量情况。• 如果使用新的墨粉盒，请首先摇匀墨粉（请参见第 38 页上的“摇匀墨粉”）。
<p>墨粉颗粒围绕在粗体字符或图片周围。</p> 	<p>墨粉可能无法有效粘附在这种纸上。</p> <ul style="list-style-type: none">• 更改打印机选项，然后再试。转至打印首选项，单击纸张选项卡，然后将纸张类型设置为再生纸（请参见第 32 页上的“打开打印首选项”）。• 确保选择正确的纸张类型。例如：如果选择特厚纸，而实际使用的是普通纸，可能出现导致复印质量问题的用墨过量情况。
<p>字符扭曲</p> 	<ul style="list-style-type: none">• 如果字符扭曲且出现中空图像，可能是因为纸面过于光滑。试用另一种纸张。

打印质量问题

状况	建议的解决方法
<p>页面歪斜</p> 	<ul style="list-style-type: none">• 确保正确装入纸张。• 检查纸张类型和质量。• 确保导板顶靠纸叠不过紧或过松。
<p>卷曲或波纹</p> 	<ul style="list-style-type: none">• 确保正确装入纸张。• 检查纸张类型和质量。高温和高湿度都会导致纸张卷曲。• 将纸盘内的纸摺翻转过来。此外，请尝试将纸张在纸盘中旋转 180°。
<p>起皱或折叠</p> 	<ul style="list-style-type: none">• 确保正确装入纸张。• 检查纸张类型和质量。• 将纸盘内的纸摺翻转过来。此外，请尝试将纸张在纸盘中旋转 180°。

打印质量问题

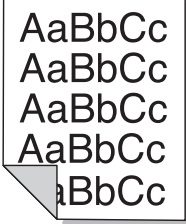
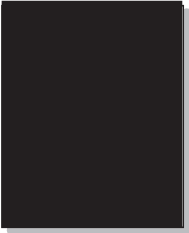
状况	建议的解决方法
<p>打印件背面不干净</p> 	<ul style="list-style-type: none">检查墨粉是否泄漏。清洁机器内部（请参见第 41 页上的“清洁机器”）。
<p>页面全彩色或全黑</p> 	<ul style="list-style-type: none">可能是墨粉盒安装不正确。取出墨盒，然后将其重新插入。墨粉盒可能有问题。拆下墨粉盒，安装一个新墨粉盒（请参见第 39 页上的“更换墨粉盒”）。机器可能需要维修。请与服务代表联系。
<p>墨粉晕开</p> 	<ul style="list-style-type: none">清洁机器内部（请参见第 41 页上的“清洁机器”）。检查纸张类型和质量。取出旧墨粉盒，然后安装一个新墨粉盒（请参见第 39 页上的“更换墨粉盒”）。 <p>如果问题仍然存在，则打印机可能需要维修。请与服务代表联系。</p>

打印质量问题

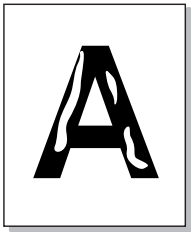
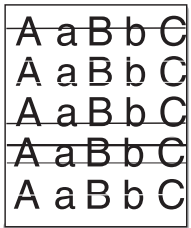
状况	建议的解决方法
<p>字符脱墨</p> 	<p>字符脱墨是指应该为纯黑的字符部分内出现白色区域</p> <ul style="list-style-type: none">• 可能打印在纸张的非打印面上。请取出纸张，并将其翻转。• 纸张可能不符合纸张规格。
<p>水平条纹</p> 	<p>如果出现水平排列的黑色条纹或污点:</p> <ul style="list-style-type: none">• 墨粉盒安装可能不正确。取出墨盒，然后将其重新插入。• 墨粉盒可能有问题。拆下墨粉盒，安装一个新墨粉盒（请参见第 39 页上的“更换墨粉盒”）。 <p>如果问题仍然存在，机器可能需要维修。请与服务代表联系。</p>
<p>卷曲</p> 	<p>如果打印出来的纸张卷曲或纸张无法进入机器</p> <ul style="list-style-type: none">• 将纸盘内的纸摺翻转过来。此外，请尝试将纸张在纸盘中旋转 180°。• 更改打印机的纸张选项，然后重试。转至打印首选项，单击纸张选项卡，然后将类型设置为薄纸（请参见第 32 页上的“打开打印首选项”）。

打印质量问题

状况	建议的解决方法
<ul style="list-style-type: none">• 连续在几张纸上反复出现未知图像• 墨粉晕开• 打印颜色过浅或污渍现象	机器可能在 1,000 米或以上的海拔高度使用。高海拔会影响打印质量，如：墨粉松散或图像色浅。更改为机器的海拔设置（请参见第 105 页上的“海拔调整”）。

操作系统问题

常见 Windows 问题

状况	建议的解决方法
安装过程中出现“文件正在使用”消息。	退出所有软件应用程序。从启动组中删除所有软件，然后重新启动 Windows。重新安装打印机驱动程序。
出现“一般保护故障”、“异常 OE”、“假脱机 32”或“非法操作”等消息。	关闭所有其他应用程序，重新启动 Windows，然后重新打印。
出现“无法打印”、“发生打印机超时错误”等消息。	打印时可能出现这些信息。仅需等待直至机器完成打印。如果在就绪模式下或打印完成后出现此类消息，请检查连接，查看是否发生错误。



有关 Windows 错误消息的详细信息，请参阅计算机随附的 Microsoft Windows 用户指南。

操作系统问题

常见 Macintosh 问题

状况	建议的解决方法
机器无法正确打印 PDF 文件。遗漏了图片、文字或示意图的某些部分	<p>将 PDF 文件作为图像打印会使文件被打印。启动 Acrobat 打印选项中的 打印为图像。</p> <p> 将 PDF 文件作为图像打印时将需要较长的时间。</p>
某些信纸在进行封面打印时无法正确显示。	在打印封面时，Mac 操作系统无法创建字体。英文字母和数字在封面上显示正常。
当在 Macintosh 中使用 Acrobat Reader 6.0 或更高版本打印文档时，打印颜色不正确。	确保机器驱动程序中的分辨率设置与 Acrobat Reader 中的分辨率设置匹配。

 有关 Macintosh 错误消息的详细信息，请参阅您计算机随附的 Macintosh 用户指南。

操作系统问题

常见 Linux 问题

状况	建议的解决方法
机器不能打印	<ul style="list-style-type: none">• 检查系统中是否安装了打印机驱动程序。打开 Unified Driver Configurator 并切换至 Printers configuration 窗口中的 Printers 选项卡查看可用打印机列表。确保机器显示在列表中。如果未在列表中，请打开 Add new printer wizard 设置您的设备。• 检查机器是否已启动。打开 Printers configuration，并从打印机列表中选择您的机器。查看 Selected printer 窗格中的说明。如果状态包含 Stopped，请按 Start 按钮。之后，即可恢复机器的正常操作。当打印过程中出现某些问题时，可激活“stopped”状态。• 检查应用程序是否有特殊打印选项，例如“-oraw”。如果在命令行参数中指定有“-oraw”，则需要将其删除方可正常打印。对于 Gimp 前端，选择“print”->“Setup printer”，然后在命令项中编辑命令行参数。
机器无法打印整页内容，只能打印半张页面	这是在 Ghostscript 8.51 或更早版本以及 64 位 Linux 操作系统上使用彩色打印机时出现的已知问题。此问题已作为在 Ghostscript Bug 688252 报告至 bugs.ghostscript.com 。此问题在 AFPL Ghostscript 8.52 或更高版本上得到解决。从 http://sourceforge.net/projects/ghostscript/ 中下载并安装 AFPL Ghostscript 的最新版本可解决此问题。
打印文档时，出现“Cannot open port device file”错误消息。	请避免在进行打印作业时更改打印作业参数（如通过 LPR GUI）。只要打印选项发生更改，则已知版本的 CUPS 服务器就会中止打印作业，然后从头重新开始打印作业。由于在打印过程中 Unified Linux Driver 将端口锁定，而驱动程序的突然中止会保持端口处于锁定状态，从而不能用于随后的打印作业。如果出现这种情况，请尝试在 Port configuration 窗口中选择 Release port 释放端口。

 有关 Linux 错误消息的详细信息，请参阅您计算机随附的 Linux 用户指南。



以下术语表介绍了与打印相关的常用术语以及本用户指南中提及的术语，有助于您熟悉本产品。

802.11

802.11 是一套无线局域网 (WLAN) 通信标准，由 IEEE LAN/MAN 标准委员会 (IEEE 802) 制定。

802.11b/g/n

802.11b/g/n 可共享相同的硬件并使用 2.4 GHz 带宽。802.11b 支持高达 11 Mbps 的带宽，802.11n 支持高达 150 Mbps 的带宽。802.11b/g/n 设备有时候可能会受到微波炉，无绳电话和蓝牙设备的干扰。

接入点

接入点或无线接入点 (AP 或 WAP) 是将无线局域网 (WLAN) 中的无线通信设备连接到一起的设备，是 WLAN 无线电信号的中央传送器和接收器。

ADF

自动进纸器 (ADF) 是一种可以自动送入纸张原件的扫描装置，它可使机器一次扫描一定数量的纸张。

AppleTalk

AppleTalk 是由 Apple, Inc 开发的专用于计算机网络的一套协议。此协议包含在最早的 Macintosh (1984) 中，现在由 Apple 将其中关于 TCP/IP 网络的部分进行了修改。

位深度

这是一个计算机图形术语，描述在位图图像中表现单一像素颜色所使用的位数。较高的颜色深度使得颜色的范围较宽。随着位数的增加，彩色图上可能出现的颜色数量会变得很大。1 位颜色通常被称为单色或黑白。

BMP

这是 Microsoft Windows 图形子系统 (GDI) 内部使用的一种位图图形格式，常用作该平台的简易图形文件格式。

BOOTP

引导程序协议。这是网络客户端用来自动获取其 IP 地址的网络协议。通常是在计算机或计算机上运行的操作系统的引导过程中完成的。BOOTP 服务器将地址池中的 IP 地址指定给每个客户端。BOOTP 可使“无盘工作站”计算机在加载高级操作系统前获取 IP 地址。

CCD

电荷耦合器件 (CCD) 是用来启用扫描作业的硬件。CCD 锁定机制还用于固定 CCD 模块，以防在机器移动过程中造成损坏。

分页

逐份复印是成套打印多拷贝作业的过程。当选择逐份复印时，设备将在打印另一份作业前打印出整套作业。

控制面板

控制面板是可以显示控制或监控仪器的平面区域（通常为垂直）。它们通常位于机器的前端。

覆盖率

这是一个用于衡量打印时墨粉使用量的打印术语。例如，5% 的覆盖率表示在 A4 尺寸的纸张上，图像或文字的覆盖率为 5%。因此，如果纸张或者原件上有复杂的图片或很多文字，覆盖率将会更高，这时墨粉使用量将同覆盖率相同。

CSV

逗号分隔值 (CSV)。CSV 是一种文件格式类型，用于交换不同应用程序之间的数据。此文件格式用于 Microsoft Excel，已成为整个行业的事实标准，即使在非 Microsoft 平台中也是如此。

DADF

双面自动进纸器 (DADF) 是一种可自动进纸并将原件翻面的扫描装置，从而使机器可对纸张两面都进行扫描。

默认

改变打印机状态，重置或初始化时所生效的值或设置。

DHCP

动态主机配置协议 (DHCP) 是客户端与服务器之间的一种网络协议。DHCP 服务器提供特定于 DHCP 客户端主机请求的配置参数，一般是客户端主机参与某个 IP 网络所需的信息。DHCP 还提供用于将 IP 地址分配给客户端主机的机制。

DIMM

双列直插式内存模块 (DIMM)，一个承载内存的小电路板。DIMM 存储机器上的所有数据，例如打印数据，收到的传真数据。

DLNA

数字生活网络联盟 (DLNA) 是一种用于家庭网络设备通过网络互相共享信息的标准。

DNS

域名服务器 (DNS) 是一个存储网络分布式数据库中的域名相关信息的系统，例如 Internet。

点阵式打印机

点阵式打印机是指一种计算机打印机，其打印头在页面来回运行并通过碰撞，击打用墨浸过的布带而打印，非常像打字机。

DPI

每英寸点数 (DPI) 用于衡量打印和扫描的分辨率。一般而言，如果 DPI 越高，则分辨率就越高，图片就越细腻，文件也就越大。

特色振铃模式

特色振铃模式检测。“特色振铃”是电话公司的一项服务，通过该服务用户能够使用一条电话线接听几个不同的电话号码。

双面

这是自动将纸张翻面，使机器可以在纸张的两面进行打印（或扫描）的机制。配有双面打印单元的打印机可以在一个打印周期中在纸张的两面进行打印。

工作负载

工作负载是在不影响打印机性能的情况下每月的打印页数。一般而言，打印机都存在使用寿命限制，如每年的打印页数。使用寿命就是平均打印能力，通常在保修期内。例如，如果工作负载为每月 48,000 页，假定每月工作 20 天，那么每天的打印机限制为 2,400 页。

ECM

错误修正模式 (ECM) 是建于 1 类传真模式或传真调制解调器中的可选发送模式。可自动检测或修正传真发送过程中的错误，这些错误有时因电话线噪音而导致。

模拟

仿真是一种获取与其他设备相同结果的技术。

仿真就是在一个系统上复制另一个系统的功能，使此系统与另一系统执行相同的操作。仿真重在内部动作的准确复制，而与模拟不同，后者关注的是被模拟的系统中的摘要模型，通常会考虑其内部状态。

以太网

以太网是适用于局域网 (LAN) 的一种基于帧的计算机网络技术。它定义 OSI 模型物理层的配线与信令，以及介质访问控制 (MAC)/数据链路层的帧格式和协议。以太网通常以 IEEE 802.3 为标准。从二十世纪九十年代投入应用至今，它已成为最常用的 LAN 技术。

EtherTalk

这是由 Apple 公司开发的关于计算机网络的一套协议。此协议包含在最早的 Macintosh (1984) 中，现在由 Apple 将其中关于 TCP/IP 网络的部分进行了修改。

FDI

外部设备接口 (FDI) 是安装于机器内部的卡，通过它可以使使用第三方设备，如投币启动的设备或读卡器。这些设备可以让您使用机器上的按打印页数付费服务。

FTP

文件传输协议 (FTP) 是通常用于在任一支持 TCP/IP 协议的网络（例如 Internet 或 Intranet）上交换文件的协议。

定影器装置

激光打印机的一部分，可以将墨粉融入打印介质。由一个热辊和一个压紧辊组成。墨粉传送到纸张之后，定影器装置会进行加热并施加压力，将墨粉永久固定在纸上，这就是从激光打印机出来的纸都很热的原因。

网关

这是计算机网络之间或计算机网络与电话线之间的连接。网关非常流行，因为它是允许访问另一个计算机或网络的计算机或网络。

灰度

这是指当彩色图像转换为灰度图像时，用来表示该图像明暗部分的灰阶；而色彩正是由不同的灰阶所表示的。

半色调

这是一种通过改变点数来模拟灰度的图像类型。深色区域由很多的点组成，而浅色区域则由较少的点组成。

HDD

硬盘驱动器 (HDD)，通常也可称作硬盘，是在快速旋转母盘的磁性表面上存储数字编码数据的非易失性存储设备。

IEEE

美国电气电子工程师学会 (IEEE) 是一个非营利性的国际专业组织，主要致力于电子电气技术的发展。

IEEE 1284

1284 并行端口标准是由美国电气电子工程师学会 (IEEE) 制定的。“1284-B”是指连接至外围设备的并行电缆末端的特定连接器类型（例如打印机）。

Intranet

这是一个专用网络，它使用 **Internet** 协议，网络连接和可能的公共通信系统确保与公司员工安全共享组织的信息或操作。有时此术语仅指最明显的服务，即内部网站。

IP 地址

Internet 协议 (**IP**) 地址是指在利用 **Internet** 协议标准的网络上，供设备识别其他设备并相互通信的唯一数字。

IPM

每分钟图像数 (**IPM**) 是测量打印速度的一种方式。**IPM** 速率说明了每分钟打印机可完成的单面打印的纸张数量。

IPP

Internet 打印协议 (**IPP**) 定义了有关打印，管理打印作业，介质大小和分辨率等等的标准协议。**IPP** 可以本地使用，或者通过 **Internet** 发送至更多打印机，还支持访问控制，验证和加密，使其打印功能更加实用和安全。

IPX/SPX

IPX/SPX 表示 **Internet** 数据交换/顺序包交换。这是 **Novell NetWare** 操作系统使用的网络协议。**IPX** 和 **SPX** 均提供了类似 **TCP/IP** 的连接服务，类似 **IP** 的 **IPX** 协议和类似 **TCP** 的 **SPX**。**IPX/SPX** 主要为局域网 (**LAN**) 而设计，是针对此目的非常高效的协议（通常，其性能超过 **LAN** 上的 **TCP/IP**）。

ISO

国际标准化组织 (**ISO**) 是一个国际标准制定团体，由来自不同国家的标准团体代表组成。它可以制定世界范围内的工商业标准。

ITU-T

国际电信联盟是致力于标准化和管理国际无线电与电信而建立的国际组织。主要使命包括制定标准，分配无线电频谱和组织不同国家/地区之间的互联方案以便接打国际电话。**ITU-T** 中的 **-T** 表示电信。

ITU-T 表 1

由 **ITU-T** 发布用于文档传真发送的标准测试表。

JBIG

联合二值图像专家组 (JBIG) 是精度和质量都无损的图像压缩标准，专为二元图像（特别是传真）的压缩而设计，但也可用于其他图像。

JPEG

联合图像专家组 (JPEG) 是最常用的图形图像有损压缩的标准方法。是用于在万维网上存储和传输照片的格式。

LDAP

轻型目录访问协议 (LDAP) 是查询和修改运行于 TCP/IP 上的目录服务的网络协议。

LED

发光二极管 (LED) 是一种可以指示机器状态的半导体设备。

MAC 地址

媒体访问控制 (MAC) 地址是唯一与网络适配器相关的标识符。MAC 地址是唯一的 48 位标识符，通常两个一组写作 12 个十六进制字符（例如，00-00-0c-34-11-4e）。此地址通常由制造商直接写入网卡 (NIC) 中，并作为路由器的辅助程序以尝试查找大型网络中的机器位置。

MFP

多功能外围设备 (MFP) 是在一个物理实体中具有打印机，复印机，传真机和扫描仪的功能的办公设备。

MH

改进的霍夫曼 (MH) 是一种压缩方法，用于减少需要在传真机之间传输的数据量，以传送 ITU-T T.4 推荐的图像。MH 是一种基于密码本的行程编码体系，针对高效地压缩空白区域而优化。由于大多传真都包含较多空白区域，因此这样做可以减少此类传真的时间。

MMR

改进的二维压缩编码 (MMR) 是由 ITU-T T.6 推荐的压缩方法。

调制解调器

这是调节载波信号以编码数字信息，并解调此类载波信号以解码传送信息的设备。

MR

改进的像素相对地址指定码 (MR) 是由 ITU-T T.4 推荐的压缩方法。MR 使用 MH 对扫描的第一行进行编码。第二行与第一行相比较，所得出的差异结果被编码并发送。

NetWare

这是由 Novell, Inc 开发的网络操作系统。最初它用共同多任务处理在 PC 上运行不同的服务，网络协议源于原型的 Xerox XNS 协议栈。目前 NetWare 同时支持 TCP/IP 和 IPX/SPX。

OPC

有机光导体 (OPC) 是一种可生成虚拟图像，并供激光打印机发出的激光束打印的机械装置，通常为绿色或红棕色的柱状体。

包含硒鼓的成像装置在打印机中使用的过程中会使硒鼓表面逐渐磨损，由于其与墨粉盒显影刷，清洁装置及纸张相接触，故应适当地进行更换。

原件

即第一个样本，例如文档，照片或文本等，用于复印或转成其他的样本，但其本身并非从其他样本复制或转变过来。

OSI

开放系统互联 (OSI) 是由国际标准化组织 (ISO) 开发的通信模型。OSI 提供了标准的网络设计模块方法，可以将所需的一套复杂功能分成可管理的独立功能层。这些层从上往下依次是应用层，表示层，会话层，传输层，网络层，数据链路层和物理层。

PABX

专用自动交换分机 (PABX) 是私人企业内部的电话自动切换系统。

PCL

打印机命令语言 (PCL) 是由 HP 开发的作为打印机协议的页面描述语言 (PDL)，已成为业界标准。PCL 最初是为喷墨打印机所开发的，后来又发布了用于热敏打印机，点阵打印机和激光打印机等不同打印机的 PCL。

PDF

便携式文档格式 (PDF) 是一种由 Adobe Systems 开发的专用文档格式，它通过与设备和分辨率无关的格式表示二维文档。

PostScript

PostScript (PS) 是一种页面描述语言和编程语言，主要用于电子和桌面排版领域。- 在解码器中运行以生成图像。

打印机驱动程序

用于从计算机发送命令并传输数据到打印机的程序。

打印介质

可在打印机，扫描仪，传真机或复印机上使用的纸张，信封，标签以及透明胶片等介质。

PPM

每分钟页数 (PPM) 是衡量打印机打印速度的方法，表示打印机每分钟打印的页数。

PRN 文件

设备驱动程序接口，可以通过标准的输入/输出系统请求，使软件与设备驱动程序进行交互，使许多任务得以简化。

Protocol

这是在两个计算端点之间控制或实现连接，通信和数据传输的惯例或标准。

PS

请参见 PostScript。

PSTN

公共交换电话网 (PSTN) 是基于行业前提的全球公共电路交换电话网的网络，常通过配电板进行发送。

RADIUS

远程认证拨号用户服务 (RADIUS) 是用于远程用户认证和记费的协议。RADIUS 允许对身份验证数据进行集中式管理，如使用 AAA (认证，授权和计费) 概念来管理网络访问的用户名和密码。

分辨率

图片的清晰度，以每英寸点数 (DPI) 计量。dpi 越大，分辨率就越高。

SMB

服务器信息块 (SMB) 是主要应用于网络节点之间的共享文件，打印机，串行端口和混合通信的网络协议。还提供经过验证的相互处理的通信机制。

SMTP

简单邮件传输协议 (SMTP) 是 Internet 上的电子邮件发送标准。SMTP 是一种相对简单的文本协议，它指定了一个或多个信息接收人，然后将此信息文本发送出去。它是一个客户端到服务器的协议，可以将邮件信息从客户端发送至服务器。

SSID

服务集标识符 (SSID) 是无线局域网 (WLAN) 的名称。WLAN 中的所有无线设备均使用同一 SSID，以便相互通信。SSID 区分大小写，最大长度为 32 个字符。

Subnet Mask

子网掩码用于网络地址的联合，以决定该地址的哪一部分是网络地址，哪一部分是主机地址。

TCP/IP

传输控制协议 (TCP) 和 Internet 协议 (IP) 是实现运行 Internet 和大多数商业网络的协议堆栈的一组通信协议。

TCR

传送确认报告 (TCR) 提供了每次传送的详细信息，如任务状态，传送结果和发送页数。此报告可以设置为在每次任务后打印或者仅在失败的传送后打印。

TIFF

标签图像文件格式 (TIFF) 是分辨率可变的位图图像格式。TIFF 通常描述来自扫描仪的图像数据。TIFF 图像利用标签，关键字来定义包含在文件中的图像的性质。这种灵活的，不依靠平台的格式可用于由不同的图像处理应用程序制成的图片。

墨粉盒

它是机器（如打印机）中使用的一种装有墨粉的瓶子或容器。墨粉是激光打印机和复印机中使用的一种粉末，可以在打印纸张上形成文字与图像。墨粉可以在定影器的热量/压力的作用下融化，与纸张纤维紧密融合。

TWAIN

是用于扫描仪及其软件的行业标准。通过使用与 TWAIN 兼容的扫描仪和程序，可以由程序内开始扫描。它是一种适用于 Microsoft Windows 和 Apple Macintosh 操作系统的图像捕捉 API。

UNC 路径

统一命名协定 (UNC) 是在 Window NT 和其他 Microsoft 产品中访问网络共享的标准方法。UNC 路径的格式是 \\<服务器名称>\<共享名称>\<其他目录>

URL

统一资源定位符 (URL) 是 Internet 上文档与资源的全局地址。地址的首部分指示使用的协议类型，第二部分指定了资源所处的 IP 地址或域名。

USB

通用串行总线 (USB) 是一种由 USB Implementers Forum, Inc. 开发的标准，用于连接计算机与外围设备。与并行端口不同，USB 的设计目的是将一台计算机同时与多台外围设备相连接。

水印

水印是纸张上可识别的图像和模式，在发送光下观察时颜色较淡。水印于 1282 年在意大利的博洛尼亚首次推出，由造纸者用于标识他们的产品，还可用于邮票，货币和其他政府文档以防伪造。

WEP

有线等效加密 (WEP) 是 IEEE 802.11 中指定的安全协议，以提供与有线 LAN 相同等级的安全。WEP 通过加密无线电数据实现安全性，以使端点间传输的数据受到保护。

WIA

Windows 图像结构 (WIA) 最初是附带在 Windows Me 和 Windows XP 中推出的图像结构。可以在这些操作系统中使用与 WIA 兼容的扫描仪进行扫描。

WPA

Wi-Fi 保护访问 (WPA) 是保护无线 (Wi-Fi) 计算机网络的一类系统，旨在提高 WEP 的安全特性。

WPA-PSK

WPA-PSK (WPA 预共享密钥) 是面向小型企业或家庭用户的 WPA 特殊模式。在无线接入点 (WAP) 以及任何无线便携式或台式设备中配置共享密钥或密码。WPA-PSK 为无线客户端与关联的 WAP 之间的每个会话生成唯一密钥，以实现更高级的安全性。

WPS

Wi-Fi 保护设置 (WPS) 是一种用于建立无线家庭网络的标准。如果您的无线接入点支持 WPS，您就可以在不使用计算机的情况下轻松配置无线网络连接。

XPS

XML Paper Specification (XPS) 由 Microsoft 公司开发，不仅是一种页面描述语言 (PDL) 规范，同时也是一种新的文档格式，对便携式文档和电子文档大有裨益。XPS 是基于 XML 的规范，基于新的打印路径，同时也是基于向量且与设备无关的文档格式。

索引

A

安放机器	
调整海拔	105
安全	
符号	9
信息	9

B

本地	
驱动程序安装	18
驱动程序重新安装	20

C

常见图标	8
------	---

D

Dell 打印机状态	124
打印	
打印到文件	108
打印文档	
Windows	31
更改默认打印设置	106
Linux	115
Macintosh	113

在一张纸上打印多页	
Macintosh	113
打印机首选项	
Linux	116
打印介质	
标签纸	28
卡片纸	29
输出支架	57
特殊介质	26
信封	27
预印纸	29
打印偏好设置	33
打印文档	
Linux	115
Macintosh	113
叠加打印	
创建	111
打印	112
删除	112
多页合并打印	
Macintosh	113

E

embedded web service	
----------------------	--

一般信息	120
------	-----

F

分辨率	
纸张错误	48

G

功能	4
打印介质功能	57
固件更新实用程序	118
规格	55
打印介质	57

H

耗材	
订购	36
更换墨粉盒	39
可用耗材	36
预计墨粉盒寿命	37
耗材订购工具	119
后视图	15

K

控制面板	16
------	----

索引

L

Linux

常见 Linux 问题	146
打印	115
打印机属性	116
连接 USB 线缆的驱动程序安装	73
连接 USB 线缆的驱动程序重新安装	74
为已连接网络安装驱动程序	80
系统要求	62
了解状态 LED	52

M

Macintosh

常见 Macintosh 问题	145
打印	113
连接 USB 线缆的驱动程序安装	71
连接 USB 线缆的驱动程序重新安装	72
为已连接网络安装驱动程序	79
系统要求	61

墨粉盒

处理说明	37
存放	37
非 Dell 和重新装填	37
更换墨粉盒	39

摇匀墨粉	38
预计寿命	37

Q

卡纸

避免卡纸的提示	47
清除纸张	49

清洁

搓纸轮	44
内部	42
外部	41
清洁机器	41

S

使用帮助	33, 114
------	---------

水印

编辑	110
创建	110
删除	111

T

特殊打印功能	104
--------	-----

W

Windows

常见 Windows 问题	144
连接 USB 线缆的驱动程序安装	18, 20
为已连接网络安装驱动程序	78
系统要求	60

USB 电缆

驱动程序重新安装	74
----------	----

USB 线

驱动程序安装	71, 73
驱动程序重新安装	72

网络

安装环境	63
IPv6 配置	82
驱动程序安装	
Linux	80
Macintosh	79
Windows	78
网络程序介绍	76
无线网络设置	83

问题

打印问题	133
打印质量问题	136
电源问题	132

索引

进纸问题	131	在纸盘中手动进纸	26
无线		纸盘中的纸张	24
基础结构模式	83		
特别模式	83		
WPS			
PBC	85		
PIN	86		
USB 线	87		
Y			
约定	8		
Z			
在纸盘中手动进纸			
使用特殊介质	26		
正视图	15		
正在打印	31		
纸盘			
调整宽度和长度	23		
更改纸盘大小	23		
在纸盘中手动进纸	26		
术语表	147		
装入			
特殊介质	26		